

# Руководство по эксплуатации Nokia 6822

---



9236676

Выпуск 2



**ССС**  
**Минсвязи России**

Nokia 6822 (RM-69)

Срок службы, установленный производителем в порядке п.2 ст.5 Федерального Закона РФ "О защите прав потребителей", равен 3 годам с даты производства при условии, что изделие используется в строгом соответствии с настоящей инструкцией по эксплуатации и применимыми техническими стандартами.

ДЕКЛАРАЦИЯ СООТВЕТСТВИЯ

**CE 168**

КОРПОРАЦИЯ NOKIA заявляет под свою исключительную ответственность, что изделие RM-69 соответствует требованиям Директивы Совета Европы 1999/5/ЕС.

Копию Декларации соответствия можно загрузить по адресу [http://www.nokia.com/phones/declaration\\_of\\_conformity/](http://www.nokia.com/phones/declaration_of_conformity/).

© Nokia, 2005 г. С сохранением всех прав.

Воспроизведение, передача, распространение или хранение в любой форме данного документа или любой его части без предварительного письменного разрешения корпорации Nokia запрещено.

Nokia, Nokia Connecting People, Nokia 6822, Pop-Port и логотип Nokia Original Enhancements являются торговыми марками или зарегистрированными торговыми марками корпорации Nokia. Другие упомянутые изделия и названия компаний могут являться торговыми марками или торговыми названиями своих владельцев.

Мелодия Nokia является звуковым логотипом корпорации Nokia.

Bluetooth is a registered trademark of Bluetooth, SIG, Inc.

US Patent No 5818437 and other pending patents. T9 text input software Copyright ©1999–2005. Tegic Communications, Inc. All rights reserved.



Includes RSA BSAFE cryptographic or security protocol software from RSA Security.



Java is a trademark of Sun Microsystems, Inc.

Информация, приведенная в данном руководстве, относится к изделию Nokia 6822. Корпорация Nokia придерживается политики непрерывного развития. Корпорация Nokia оставляет за собой право вносить любые изменения в любое изделие, описанное в этом документе, без предварительного уведомления.

КОРПОРАЦИЯ NOKIA НИ ПРИ КАКИХ ОБСТОЯТЕЛЬСТВАХ НЕ ПРИНИМАЕТ НА СЕБЯ НИКАКОЙ ОТВЕТСТВЕННОСТИ ЗА ПОТЕРЮ ДАННЫХ ИЛИ ПРИБЫЛИ, А ТАКЖЕ НИ ЗА КАКОЙ СПЕЦИАЛЬНЫЙ, СЛУЧАЙНЫЙ, ВОСПОСЛЕДОВАВШИЙ ИЛИ КОСВЕННЫЙ УЩЕРБ, КАКИМИ БЫ ПРИЧИНАМИ ЭТО НИ БЫЛО ВЫЗВАНО. СОДЕРЖАНИЕ ЭТОГО ДОКУМЕНТА ПРЕДСТАВЛЕНО НА УСЛОВИЯХ "КАК ЕСТЬ". КРОМЕ ТРЕБОВАНИЙ ДЕЙСТВУЮЩЕГО ЗАКОНОДАТЕЛЬСТВА, НИКАКИЕ ИНЫЕ ГАРАНТИИ, КАК ЯВНЫЕ, ТАК И ПОДРАЗУМЕВАЕМЫЕ, ВКЛЮЧАЯ (НО НЕ ОГРАНИЧИВАЯСЬ) НЕЯВНЫМИ ГАРАНТИЯМИ КОММЕРЧЕСКОЙ ЦЕННОСТИ И ПРИГОДНОСТИ ДЛЯ ОПРЕДЕЛЕННОЙ ЦЕЛИ, НЕ КАСАЮТСЯ ТОЧНОСТИ, НАДЕЖНОСТИ ИЛИ СОДЕРЖАНИЯ ЭТОГО ДОКУМЕНТА. КОРПОРАЦИЯ NOKIA ОСТАВЛЯЕТ ЗА СОБОЙ ПРАВО ПЕРЕСМАТРИВАТЬ ИЛИ ИЗМЕНЯТЬ СОДЕРЖИМОЕ ДАННОГО ДОКУМЕНТА В ЛЮБОЕ ВРЕМЯ БЕЗ ПРЕДВАРИТЕЛЬНОГО УВЕДОМЛЕНИЯ.

#### ОГРАНИЧЕНИЕ ЭКСПОРТА

Данное устройство может содержать компоненты, технологии и/или программное обеспечение, подпадающие под действие экспортного законодательства США и других стран. Нарушение экспортного законодательства запрещено.

Телефон горячей линии Nokia: +7 (095) 727-22-22

Факс: +7 (095) 795-05-03

125009, Москва, Тверская, ул., 7, а/я 25 Nokia

# Краткое руководство

---

## ■ Действия

### Нажмите

Нажмите клавишу и сразу же отпустите ее.

### Нажмите и удерживайте нажатой

Нажмите клавишу и отпустите ее через две-три секунды.

### Посылка вызова

Введите телефонный номер и нажмите клавишу **вызова**.

### Ответ на вызов

Нажмите клавишу **вызова** или выберите *Var-ты > Ответ*.

### Ответ на вызов во время разговора

Нажмите клавишу **вызова**.

### Завершение вызова

Нажмите клавишу **разъединения** или выберите *Var-ты > Прервать*.

### Отклонение вызова

Нажмите клавишу **разъединения** для переадресации вызова на автоответчик.

### Отключение микрофона

Выберите *Var-ты > Откл.мк* во время разговора.

### **Повторный набор номера**

Дважды нажмите клавишу **вызова**.

### **Регулировка громкости**

Во время разговора сдвиньте влево или вправо **джойстик на пять направлений**.

### **Меню режима разговора**

Выберите *Var-ты* во время разговора.

### **Сохранение имени и номера**

Введите номер. Выберите *Сохр.* Введите имя. Выберите *OK*.

### **Использование функции быстрого набора**

Нажмите и удерживайте нажатой цифровую клавишу (**2 - 8**). Необходимо предварительно назначить клавише номер в телефонной книге.

### **Поиск имени**

Выберите *Имена > Найти*.

### **Прослушивание голосовых сообщений**

Нажмите и удерживайте нажатой клавишу **1** (информацию можно получить у поставщика услуг).

### **Ввод текстовых сообщений**

Выберите *Меню > Сообщения > Текст.сообщ.* > *Новое сообщение* или сдвиньте влево **джойстик на пять направлений**. Введите сообщение.

### **Передача текстового сообщения**

На экране ввода сообщения выберите *Послать*. Введите телефонный номер адресата или найдите его в списке контактов и выберите *OK*.  
Порядок передачи сообщений зависит от поставщика услуг.

### **Просмотр нового сообщения**

Когда на дисплей выводится текст *Сообщений принято*; выберите *Обзор*; затем выберите сообщение, которое требуется просмотреть.

### **Ответ на сообщение**

Выберите *Ответить*. Введите текст ответа. Выберите *Послать*.

# Содержание

---

Правила техники безопасности.....	10
1. Краткие сведения о телефоне.....	17
2. SIM-карта и аккумулятор.....	18
3. О телефоне .....	23
4. Основные функции телефона .....	35
5. Меню телефона .....	38
6. Защита телефона .....	40
7. Ввод текста .....	43
8. Сообщения .....	49
9. Чат .....	68
10. Звонки.....	76
11. Имена.....	78
12. Параметры .....	92
13. Галерея .....	103
14. Камера .....	105



15. Органайзер .....	108
16. Приложения .....	116
17. Интернет .....	123
18. Связь с устройствами .....	136
19. Связь с компьютером .....	145
20. Справочная информация .....	147

# Правила техники безопасности

---

Ознакомьтесь с перечисленными ниже простыми правилами техники безопасности. Нарушение этих правил может быть опасным или незаконным. Дополнительная информация приведена в полном руководстве по эксплуатации.



## **БЕЗОПАСНОЕ ВКЛЮЧЕНИЕ**

Не включайте телефон, если его использование запрещено, может вызвать помехи или быть опасным.



## **БЕЗОПАСНОСТЬ ДОРОЖНОГО ДВИЖЕНИЯ – ПРЕЖДЕ ВСЕГО**

Строго соблюдайте местное законодательство. Не держите в руке мобильное устройство за рулем движущегося автомобиля. Помните о том, что безопасность дорожного движения имеет первостепенное значение!



## **РАДИОПОМЕХИ**

Все мобильные телефоны подвержены воздействию радиопомех, которые могут ухудшить качество связи.



## **ВЫКЛЮЧАЙТЕ В БОЛЬНИЦАХ**

Соблюдайте все установленные ограничения. Выключайте телефон рядом с медицинским оборудованием.



## **ВЫКЛЮЧАЙТЕ В САМОЛЕТЕ**

Соблюдайте все установленные ограничения. Мобильные устройства могут создавать помехи в работе систем самолета.



## **ВЫКЛЮЧАЙТЕ ТЕЛЕФОН НА АВТОЗАПРАВОЧНЫХ СТАНЦИЯХ**

Не пользуйтесь телефоном на заправочных станциях. Не используйте телефон вблизи топливных или химических объектов.



#### **ВЫКЛЮЧАЙТЕ В МЕСТАХ ВЫПОЛНЕНИЯ ВЗРЫВНЫХ РАБОТ**

Соблюдайте все установленные ограничения. Не пользуйтесь телефоном в местах проведения взрывных работ.



#### **СОБЛЮДАЙТЕ ПРАВИЛА ЭКСПЛУАТАЦИИ**

Используйте устройство только в нормальном рабочем положении как указано в данном руководстве по эксплуатации. Не следует без необходимости прикасаться к антенне.



#### **ОБРАЩАЙТЕСЬ К КВАЛИФИЦИРОВАННЫМ СПЕЦИАЛИСТАМ**

Работы по настройке и ремонту изделия должны проводить только квалифицированные специалисты.



#### **АКСЕССУАРЫ И АККУМУЛЯТОРЫ**

Применяйте только рекомендованные изготовителем аксессуары и аккумуляторы. Не подключайте несовместимые устройства.



#### **ВОДОНЕПРОНИЦАЕМОСТЬ**

Телефон не является водонепроницаемым. Оберегайте его от попадания влаги.



#### **РЕЗЕРВНОЕ КОПИРОВАНИЕ**

Регулярно создавайте резервные копии (электронные или бумажные) всех важных данных, сохраненных в телефоне.



#### **ПОДКЛЮЧЕНИЕ К ДРУГИМ УСТРОЙСТВАМ**

При подключении другого устройства ознакомьтесь с правилами техники безопасности, приведенными в руководстве по эксплуатации соответствующего устройства. Не подключайте несовместимые устройства.



### **ВЫЗОВ СЛУЖБЫ ЭКСТРЕННОЙ ПОМОЩИ**

Убедитесь в том, что телефон включен и находится в зоне обслуживания сотовой сети. Нажмите клавишу **разъединения** столько раз, сколько необходимо для очистки дисплея и возврата в режим ожидания. Введите телефонный номер службы экстренной помощи и нажмите клавишу **вызова**. Сообщите о своем местонахождении. Не прерывайте связи, не дождавшись разрешения.

## **■ Об устройстве**

Мобильное устройство, описание которого приведено в данном руководстве, предназначено для использования в сетях EGSM 900, GSM 1800 и 1900. См. раздел "[Информация о телефоне](#)" на стр. 16 для выяснения модели конкретного устройства. Дополнительную информацию о сотовых сетях можно получить у поставщика услуг сотовой связи.

Пользуясь данным устройством, строго соблюдайте законодательство, уважайте право на частную жизнь и не нарушайте законных прав других лиц.



**Внимание!** Для работы любых функций устройства (за исключением будильника) требуется, чтобы устройство было включено. Не включайте устройство, если его использование может вызвать помехи или быть опасным.

## **■ Услуги сети**

Работа устройства возможна только при наличии обслуживания, предоставляемого поставщиком услуг сотовой связи. Многие функции устройства зависят от того, поддерживает ли их сотовая сеть. В некоторых сотовых сетях предоставляются не все услуги, кроме того, для использования некоторых услуг сети требуется оформление специального соглашения с поставщиком услуг. Дополнительная информация по использованию услуг сети, а также о тарифах предоставляется поставщиком услуг сотовой связи. В некоторых сотовых сетях имеются ограничения на пользование

услугами сети. Например, не поддерживаются услуги на определенных языках и не отображаются некоторые символы национальных алфавитов.

Поставщик услуг может заблокировать работу некоторых функций устройства. В этом случае они будут отсутствовать в меню. Дополнительную информацию можно получить у поставщика услуг сотовой связи.

Данное мобильное устройство является терминалом 3GPP GSM редакции 99 с поддержкой услуг GPRS, которое обеспечивает поддержку услуг GPRS редакции 4. Однако при работе в сетях GPRS редакции 97 возможно возникновение неполадок, связанных с неполной совместимостью. Дополнительную информацию можно получить у поставщика услуг.

Данное устройство поддерживает протоколы WAP 2.0 (HTTP и SSL), которые выполняются на основе протоколов TCP/IP. Некоторые функции устройства требуют поддержки этих технологий сотовую сетью.

## ■ Общая память

В устройстве используется три различные области памяти. Имена, текстовые сообщения, сообщения электронной почты по каналу SMS, голосовые метки, заметки календаря и заметки могут использовать первую область памяти. Вторая область общей памяти используется для хранения мультимедийных сообщений, файлов приложения *Галерея* и параметров настройки. Третья область памяти предназначена для электронной почты, приложений и игр Java. При выполнении этих функций объем памяти, доступной для других функций, использующих ту же область общей памяти, может уменьшаться. Например, сохранив много объектов в меню *Галерея*, можно занять всю доступную память во второй области. Тогда при попытке сохранения информации в общей памяти на дисплее появится сообщение о том, что память устройства заполнена. В этом случае для продолжения работы необходимо освободить соответствующую область общей памяти, удалив ненужные данные или записи.

# Введение

---

Поздравляем вас с приобретением мобильного устройства Nokia 6822. Это устройство содержит целый ряд удобных и полезных функций, например, календарь, часы, будильник и встроенную. Камеру позволяет записывать видеоклипы и снимать фотографии, которые можно использовать в качестве фонового рисунка на дисплее в режиме ожидания или миникартинок в приложении *Имена*. Дополнительную информацию см. в разделе "[Камера](#)" на стр. 105.

Другие функции устройства:

- Обмен мультимедийными сообщениями – см. "[Мультимедийные сообщения \(MMS\) \(услуга сети\)](#)" на стр. 55.
- Сообщения чата – см. "[Чат](#)" на стр. 68.
- Контакты с отслеживанием сетевого присутствия – см. "[Мое присутствие](#)" на стр. 82.
- Электронная почта – см. "[Электронная почта \(услуга сети\)](#)" на стр. 59.
- Повышенная скорость передачи для развития GSM (EDGE) – см. "[GPRS](#)" на стр. 142.
- J2ME™ Java 2 Micro Edition – см. "[Приложения](#)" на стр. 116.
- Браузер XHTML – см. "[Интернет](#)" на стр. 123.
- Связь по каналу Bluetooth – см. "[Настройка соединения Bluetooth](#)" на стр. 137.

## ■ Защита авторских прав

Закон об охране авторских прав накладывает ограничения на копирование, модификацию, передачу и загрузку некоторых изображений, мелодий и другого содержимого.

## ■ Центр обслуживания клиентов Nokia

При обращении в Центр обслуживания Nokia или к поставщику услуг необходимо предоставить специальную информацию об устройстве – см. "[Информация о телефоне](#)" на стр. 16.

Обращаясь за информацией об устройстве или аксессуарах, держите их под рукой. Это позволит оперативно ответить, например, на конкретные вопросы представителя Nokia об аксессуарах.

## Поддержка корпорации Nokia в сети

На региональном Web-узле Nokia или по адресу [www.nokia.com/support](http://www.nokia.com/support) можно найти обновленную версию этого руководства по эксплуатации, дополнительную информацию, загружаемые материалы и услуги, относящиеся к данному изделию Nokia.

## Информация о телефоне

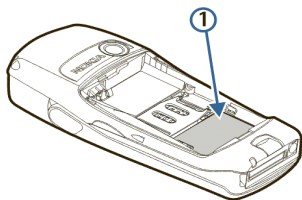

Информация об устройстве находится на этикетке телефона на задней стороне устройства под аккумулятором - см. "Отсоединение задней панели" на стр. 18. На этикетке отпечатаны номер модели и серийный номер, а также следующая информация:

- Тип телефона (RM-69)
- Модель телефона (например, Nokia 6822)
- Международный идентификатор мобильного оборудования (IMEI)



# 1. Краткие сведения о телефоне

Клавиша включения [1]

Правая клавиша выбора [2]

Клавиша разъединения [3]

Клавиатура [4]

Микрофон [5]

Разъем Pop-Port [6]

Разъем зарядного устройства [7]

Клавиша вызова [8]

Левая клавиша выбора [9]

Джойстик на 5 направлений [10]

Дисплей [11]

Громкоговоритель [12]

Левая клавиша выбора (клавиатура открыта) [13]

Динамик [14]

ИК-порт [15]

Объектив камеры [16]

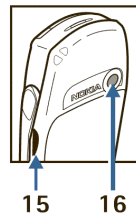
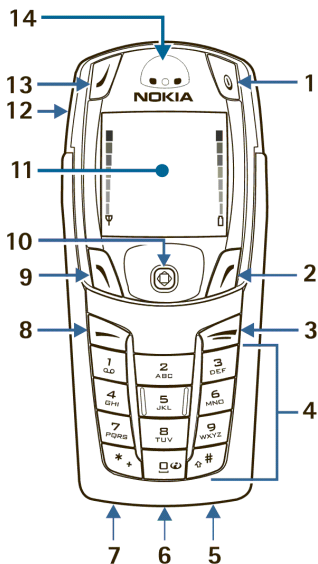

## 2. SIM-карта и аккумулятор

---

Вставляя или вынимая SIM-карту, будьте осторожны: SIM-карту и ее контакты можно повредить, поцарапав или согнув их.

Устройство и аксессуары могут содержать мелкие детали. Храните их в недоступном для детей месте.

Информацию о предоставлении и использовании услуг SIM-карты можно получить у поставщика SIM-карты, поставщика услуг или в других аналогичных организациях.

Перед отсоединением аккумулятора обязательно выключите устройство и отсоедините его от зарядного устройства.

### ■ Отсоединение задней панели

Нажмите на кнопку фиксатора задней панели в направлении нижней части устройства [1] и снимите заднюю панель [2].

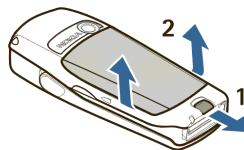

## ■ Установка SIM-карты и аккумулятора



**Важное замечание.** Устанавливайте аккумулятор в точности так, как показано на схеме. Для работы устройства контакты аккумулятора должны быть совмещены с контактами самого устройства.

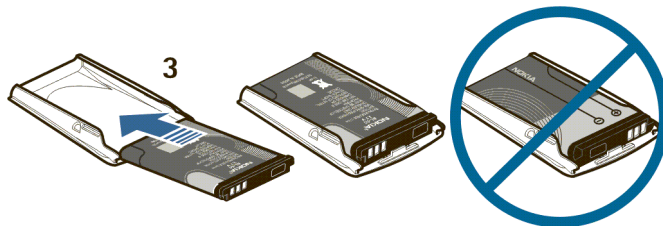

Освободите держатель SIM-карты, сдвинув держатель вправо [4] и подняв его вверх [5].

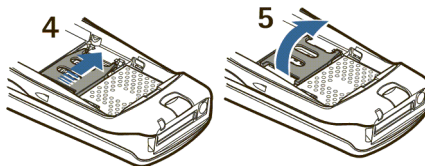

Установите SIM-карту в держатель SIM-карты [6].

SIM-карта должна быть установлена так, чтобы позолоченные контакты были обращены вниз. Закройте держатель SIM-карты [7] и сдвиньте его на место [8].

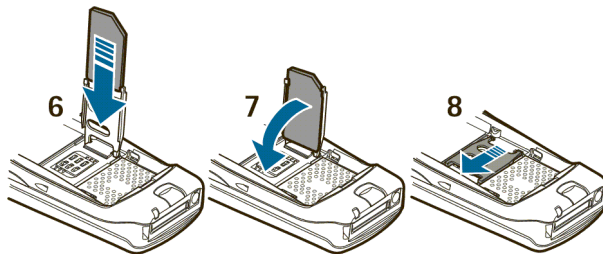

Совместите заднюю панель с фиксаторами передней панели [9] и сдвиньте заднюю панель до защелкивания [10].

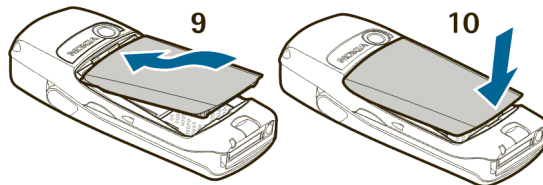

## ■ Зарядка аккумулятора



**Предупреждение.** Пользуйтесь только такими аккумуляторами, зарядными устройствами и аксессуарами, которые рекомендованы корпорацией Nokia для подключения к данной модели устройства. Применение любых других аксессуаров может привести к аннулированию гарантий и сертификатов и может быть опасным.

Данное устройство рассчитано на питание от аккумулятора. Для зарядки аккумулятора:

1. Включите трансформатор зарядного устройства в стандартную сетевую розетку.
2. Вставьте выходной штекер зарядного устройства в круглый разъем на нижней стороне телефона.

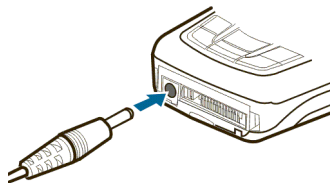

Через несколько секунд на дисплее появляется шкала индикатора уровня заряда аккумулятора (показания индикатора перемещаются снизу вверх). Если аккумулятор полностью разряжен, проходит несколько минут, прежде чем на дисплее появляется индикатор уровня зарядки аккумулятора и телефон можно использовать для отправки вызовов.

Во время зарядки аккумулятора устройством можно пользоваться.

Аккумулятор BL-5C обеспечивает работу в режиме разговора до 3,5 часов и в режиме ожидания до 14 суток. Указанные значения времени являются ориентировочными и зависят от характеристик сотовой сети, условий

зарядки аккумулятора и эксплуатации устройства. Для зарядки аккумулятора с помощью зарядного устройства АСР-12 требуется примерно 1 ч 30 мин, если телефон находится в режиме ожидания.

По вопросам приобретения рекомендованных аксессуаров обращайтесь к дилеру. Отсоединяя кабель питания аксессуара, держитесь за вилку, а не за шнур.

### 3. О телефоне

---

#### ■ Функция справки

Краткое описание многих функций (пояснения) можно вывести на дисплей. Этот текст появляется на дисплее, если выделить требуемую функцию и подождать 15 секунд. При необходимости выберите *Далее* для просмотра всего описания либо выберите *Назад* для выхода. Инструкции по включению и выключению пояснений – см. "Параметры телефона" на стр. 97.

#### ■ Режим ожидания

Все операции с устройством начинаются из режима ожидания.

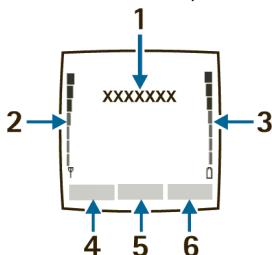

[1] Название поставщика услуг сотовой сети.

[2] *Аудио-индикатор сети* – чем выше показания шкалы, тем сильнее сигнал сотовой сети.

- [3] *Аудио-индикатор заряда* – чем выше показания шкалы, тем больше степень зарядки аккумулятора.
- [4] *Левая клавиша выбора* – *Левая клавиша выбора* в режиме ожидания открывает *Меню 'Актив'*. Дополнительную информацию см. в разделе "*Состав меню "Актив"*" на стр. 94.
- [5] *Меню* – нажмите **джойстик на пять направлений** для выбора пункта, который отображается в центре нижней строки дисплея (в области центральной клавиши выбора). В режиме ожидания при нажатии на джойстик открывается *Меню*.
- [6] *Правая клавиша выбора* – *Правая клавиша выбора* в режиме ожидания открывает меню *Имена* (по умолчанию), домашнюю страницу поставщика услуг или заданную пользователем функцию. Дополнительную информацию см. в разделе "*Меню быстрого доступа*" на стр. 94.



## ■ Антенна

Устройство оснащено внутренней антенной. Держите устройство антенной вверх, как показано на рисунке.



**Примечание.** Как и при работе с любыми другими радиопередающими устройствами, не следует без необходимости прикасаться к антенне включенного устройства. Прикосновение к антенне может ухудшить качество связи и привести к нецелесообразному увеличению мощности излучаемого сигнала. Для увеличения дальности действия антенны и времени работы аккумулятора не прикасайтесь к антенне во время разговора.



## ■ Основные сведения о телефоне

Устройство предусматривает работу при открытой и закрытой клавиатуре.

1. Возьмите устройство двумя руками и откройте клавиатуру, как показано на рисунке.

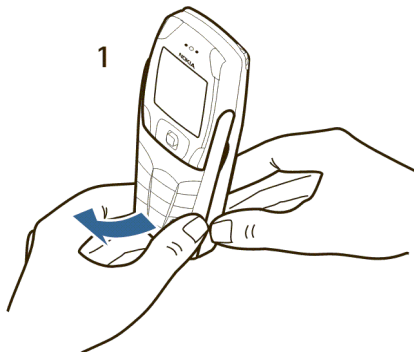

2. Раскрывайте клавиатуру до фиксации со щелчком.

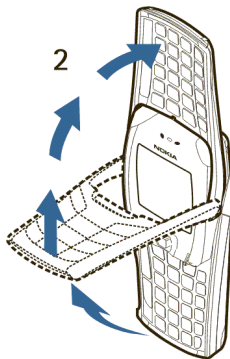

3. Поверните устройство в горизонтальное положение и держите его, как показано на рисунке.

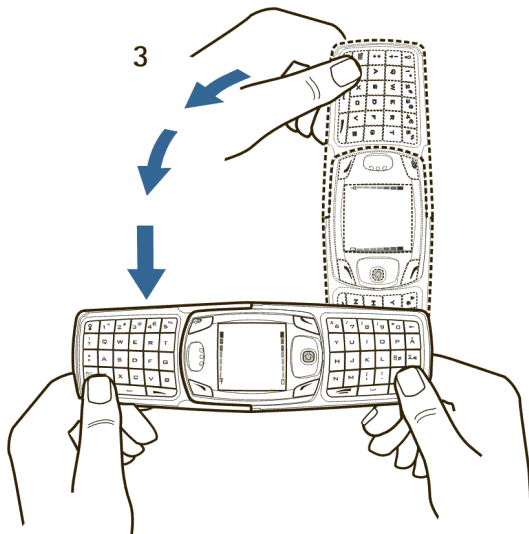

## ■ Функции клавиш (клавиатура закрыта)

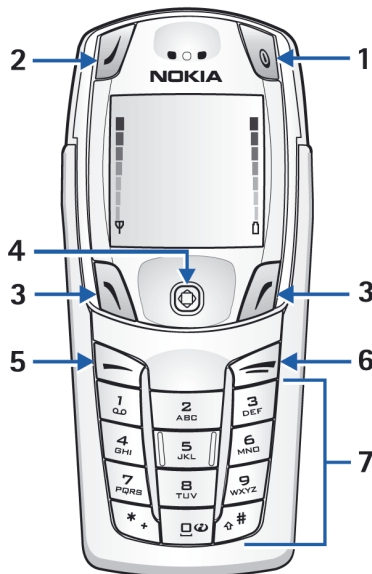

Клавиша **включения** [1] служит для включения и выключения устройства. При включенной блокировке клавиатуры нажатие этой клавиши включает подсветку дисплея приблизительно на 15 секунд.

**Клавиша выбора** [2] при закрытой клавиатуре не функционирует.

Функции **левой** [3] и **правой** [3] клавиш выбора определяются текстом, который отображается на дисплее над клавишами.

Джойстик на пять направлений [4] служит для перемещения в четырех направлениях и выбора текущего пункта меню при нажатии.

Дополнительную информацию см. в разделе "[Джойстик на 5 направлений](#)" на стр. 32.

Клавиша **вызова** [5] служит для послыки вызова и ответа на вызов. В режиме ожидания она служит для доступа к списку последних набранных номеров.

Клавиша **разъединения** [6] служит для завершения активного вызова, а также для выхода из текущей функции.

Клавиатура [7] служит для ввода цифр и символов.



**Примечание.** На клавише 0 некоторых устройств символ сети Интернет для мобильных устройств не нанесен.

## ■ Функции клавиш (клавиатура открыта)

При открывании клавиатуры изображение на дисплее поворачивается на 90 градусов, а **левая** и **правая** клавиши **выбора** изменяют положение. Текст подсказки около **левой** и **правой** клавиш **выбора** не изменяется.

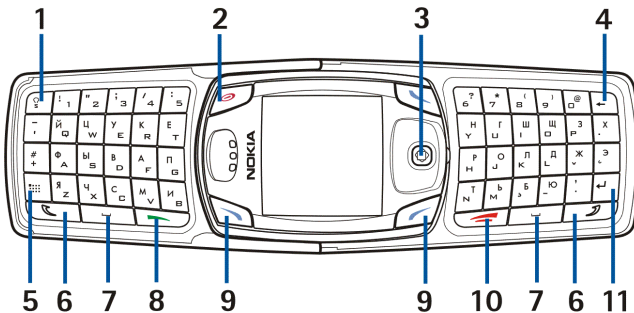

Клавиша **подсветки клавиатуры** [1] служит для включения и выключения подсветки клавиатуры.

Клавиша **включения** [2] служит для включения и выключения устройства.

Джойстик на пять направлений [3] служит для перемещения в четырех направлениях и выбора текущего пункта меню при его нажатии.

Клавиша **удаления** [4] служит для удаления символов.

Клавиша **специальных символов** [5] служит для доступа к списку символов в режиме ввода текста.

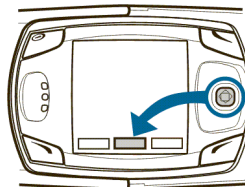

Клавиши **Shift** [6] – при нажатии этих клавиш буквы и символы вводятся в верхнем регистре (заглавные буквы). Можно либо сначала нажать клавишу регистра Shift, затем требуемую клавишу с буквой, либо нажать обе клавиши одновременно.

Клавиши **пробела** [7] служат для ввода пробела.

Клавиша **вызова** [8] служит для отправки вызова и ответа на вызов. В режиме ожидания она служит для доступа к списку последних набранных номеров.

**Левая клавиша выбора** [9] и **Правая клавиша выбора** [9] – выбор функции, название которой отображается на дисплее над клавишей.

Клавиша **разъединения** [10] служит для завершения активного вызова, а также для выхода из функции.

Клавиша **Ввод** [11] используется для добавления новых строк при вводе текста.

## ■ Джойстик на 5 направлений

Джойстик на 5 направлений выполняет различные функции:

- прокрутка списков;
- перемещение курсора вверх, вниз, вправо и влево в режиме ввода текста, в календаре и в некоторых игровых приложениях;
- выбор активного пункта меню при кратковременном нажатии (или подтверждение выбора);
- регулировка громкости при сдвиге влево (уменьшение громкости) или вправо (увеличение громкости) во время разговора;
- включение камеры при сдвиге вверх в режиме ожидания;
- открытие экрана текстового редактора для ввода текстового сообщения при сдвиге влево в режиме ожидания;
- открытие календаря при сдвиге вправо в режиме ожидания;
- открытие списка контактов при сдвиге вниз в режиме ожидания.



## ■ Индикаторы и значки

В режиме ожидания на дисплей могут выводиться следующие значки:

 - получено одно или несколько текстовых или графических сообщений.  
См. "Текстовые сообщения (SMS) (услуга сети)" на стр. 49.

 - зарегистрирован неприятый вызов. См. "Звонки" на стр. 76.



 или  - устройство подключено к услуге чата, состояние доступности - "подключен" или "отключен" соответственно. См. "Чат" на стр. 68.

 - получено одно или несколько сообщений чата, телефон подключен к услуге чата. См. "Чат" на стр. 68.

 - получено одно или несколько мультимедийных сообщений. См. "Текстовые сообщения (SMS) (услуга сети)" на стр. 49.

 - получено одно или несколько голосовых сообщений. См. "Голосовые сообщения" на стр. 62.

 - клавиатура устройства заблокирована. См. "Блокировка клавиатуры" на стр. 40.



 - в устройстве включен режим *Без звука*. См. "Режимы" на стр. 92.

 - будильник установлен в состояние *Вкл*. См. "Будильник" на стр. 108.

 - для соединения GPRS выбран режим *Непрерывно*, и услуга GPRS доступна.

 - входящий или исходящий вызов во время подключения удаленного доступа GPRS. Соединение GPRS приостанавливается.

 - имеется активное соединение GPRS.



 - переадресация всех голосовых вызовов. Активен режим переадресации всех вызовов на другой телефонный номер. При использовании двух телефонных линий индикатор первой линии - , второй линии - .

 – этот значок указывает на то, что выбрана вторая телефонная линия (при использовании двух линий). См. "[Параметры вызовов](#)" на стр. 96.

 – посылка вызовов ограничена функцией закрытой группы.  
См. "[Параметры защиты](#)" на стр. 101.

 – активен временный режим (т. е. режим, установленный на определенное время). См. "[Режимы](#)" на стр. 92.

 – включен режим громкой связи. См. "[Громкоговоритель](#)" на стр. 37.

 или  – к устройству подсоединена минигарнитура, комплект громкой связи или комплект индуктивной связи Nokia.

 – индикатор соединения Bluetooth. См. "[Настройка соединения Bluetooth](#)" на стр. 137.

## 4. Основные функции телефона

---

### ■ Включение и выключение устройства

1. Для включения и выключения устройства нажмите и удерживайте нажатой клавишу включения, как показано на рисунке.

Если SIM-карта правильно установлена в устройство, а на дисплей выводится сообщение *Вставьте SIM-карту* или *SIM-карта не поддерживается*, обратитесь к поставщику услуг.



2. Если на дисплее появился запрос на ввод PIN-кода, введите этот код (отображается на дисплее звездочками \*\*\*\*) и выберите *OK*.
  3. Если на дисплее появился запрос на ввод защитного кода, введите защитный код и выберите *OK*.
- См. "Коды доступа" на стр. 41.

### ■ Установка времени

Выберите *Меню > Настройки > Настройки времени и даты > Часы > Загать время*. Введите время (в формате чч:мм) и выберите *OK > ат* или *рт*.

## ■ Посылка и прием вызовов

**С помощью клавиатуры** – введите телефонный номер (включая код зоны) и нажмите клавишу **вызова**. Для удаления символа слева от курсора выберите *Убрать*. Для завершения вызова (или для отмены попытки вызова) нажмите клавишу разъединения.

**С помощью списка контактов** – в режиме ожидания сдвиньте **джойстик на пять направлений** вниз для просмотра контактов, выделите запись, для которой требуется послать вызов, и нажмите клавишу **вызова**.

**Повторный набор последнего номера** – в режиме ожидания дважды нажмите клавишу **вызова**.

**Посылка международного вызова** – дважды нажмите клавишу \* для ввода префикса международной связи (символ + заменяет код доступа к международной связи). Введите код страны, код зоны (как правило, без начального 0) и телефонный номер.

**Ответ на вызов и отклонение вызова** – нажмите клавишу **вызова** для ответа на вызов или клавишу разъединения для отклонения вызова. Если функция *Переагр., если свой No. занят* включена с переадресацией на автоответчик, выполняется переадресация входящего вызова на автоответчик. В противном случае вызов отклоняется.

Для отключения сигнала вызова выберите *Тихо*. Затем можно ответить на входящий вызов или отклонить его.

**Ответ на вызов при включенной блокировке клавиатуры** – см. "[Блокировка клавиатуры](#)" на стр. 40.

**Быстрый набор** – см. "**Быстрый набор**" на стр. 88.

**Услуга режима ожидания** – см. "**Параметры вызовов**" на стр. 96.

## ■ Регулировка громкости динамика телефона

Для увеличения громкости во время разговора сдвиньте **джойстик** вправо.

Для уменьшения громкости во время разговора сдвиньте **джойстик** влево.

Во время регулировки уровень громкости отображается на дисплее в виде столбчатой диаграммы. Информация о регулировке громкости – см.

"**Параметры вызовов**" на стр. 96.

Регулировать громкость динамика можно только во время разговора.

## ■ Громкоговоритель



**Предупреждение.** Не подносите устройство к уху при включенном громкоговорителе, так как громкость в этом режиме может быть слишком велика.

Во время разговора телефон можно использовать как устройство громкой связи.

Для включения громкоговорителя во время разговора выберите

*Громкоговорит.*

Для отключения громкоговорителя во время разговора выберите *Тлф.*

## 5. Меню телефона

---

Доступ к функциям устройства осуществляется с помощью главного меню. С помощью меню и подменю можно выбирать или просматривать пункты меню, а также настраивать функции устройства.



**Примечание.** Некоторые поставщики услуг заказывают телефоны, которые специально запрограммированы для работы в их мобильной сети. Некоторые функции могут отсутствовать в меню.

В режиме ожидания нажмите джойстик для выбора *Меню*. Отображается первый пункт меню.

Меню можно просматривать в виде списка или в виде значков:

**Список** - по умолчанию главное меню отображается в виде списка. Для просмотра пунктов главного меню по одному используйте прокрутку вверх и вниз.

**Значки** - переключение режимов отображения *Список* и

*Значки* - см. "Параметры дисплея" на стр. 95. В режиме отображения *Значки* для перемещения между значками главного меню используйте прокрутку вверх, вниз, вправо и влево.

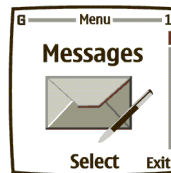

В режиме отображения *Значки* значок выбранного пункта меню выделен, а в верхней строке дисплея отображается название меню.

При прокрутке меню его номер отображается в правом верхнем углу дисплея. Под номером меню находится полоса прокрутки с указателем.

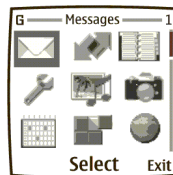

При выполнении прокрутки меню указатель перемещается вверх или вниз, представляя текущее положение в структуре меню.

**Открытие пункта меню** - выделите пункт, затем выберите его.

**Открытие подменю** - если меню содержит подменю, выделите требуемый пункт с помощью клавиш прокрутки, затем выберите его.

**Возврат к предыдущему пункту меню** - выберите *Назад* для возврата на предыдущий уровень меню.

**Возврат в режим ожидания** - нажмите клавишу разъединения в любом экране меню.

## 6. Защита телефона

---

### ■ Блокировка клавиатуры

Клавиатуру телефона можно отключить для предотвращения случайных нажатий клавиш. Для ответа на вызов при включенной блокировке клавиатуры нажмите клавишу **вызова**. Во время разговора все функции работают как обычно. После завершения или отклонения вызова блокировка клавиатуры вновь автоматически включается.

- Для включения блокировки клавиатуры выберите *Меню > #*.
- Для отключения блокировки клавиатуры выберите *Сн.блок > #*.

При включенной функции блокировки клавиатуры сохраняется возможность вызова службы экстренной помощи, номер которой запрограммирован в памяти устройства. Введите телефонный номер службы экстренной помощи и нажмите клавишу **вызова**.

### ■ Автоблокировка клавиатуры

Можно установить в устройстве автоматическое включение блокировки клавиатуры по истечении указанного времени.

Включение этой функции – см. "[Параметры телефона](#)" на стр. 97.



## ■ Защитная блокировка клавиатуры

Защитная блокировка клавиатуры блокирует клавиатуру устройства с помощью защитного кода. Блокировка клавиатуры не отключается при открывании панели. Выберите *Меню > Настройки > Настройки тлф > Защитн. блокир. клавиатуры.*

Введите защитный код. Для включения функции защитной блокировки клавиатуры выберите *Вкл.*

Для включения защитной блокировки клавиатуры, когда устройство закрыто, выберите *Меню > #* (в течение полутора секунд).

Для отключения функции, когда панель открыта, выберите *Сн.блок > ОК*, затем введите защитный код. Если устройство закрыто, выберите *Сн.блок > #* (в течение полутора секунд) и введите защитный код. Если при поступлении запроса на подключение от другого устройства *Bluetooth* клавиатура телефона заблокирована, для подтверждения запроса необходимо сначала отключить функцию блокировки клавиатуры.

При включенной функции блокировки устройства сохраняется возможность вызова службы экстренной помощи, номер которой запрограммирован в памяти устройства. Введите телефонный номер службы экстренной помощи и нажмите клавишу **вызова**.

## ■ Коды доступа

Для защиты устройства от несанкционированного использования служат следующие коды доступа. Изменение кодов доступа – см. "[Параметры](#)"

защиты" на стр. 101. Храните новые коды в надежном и безопасном месте отдельно от устройства.

*Защитный код* (прилагается к устройству) предназначен для защиты устройства от несанкционированного использования. Изготовитель устанавливает код 12345.

*PIN-код* (предоставляется вместе с SIM-картой) защищает SIM-карту от несанкционированного использования. Если функция *Запрос PIN-кода* включена, PIN-код необходимо вводить каждый раз при включении устройства. При вводе ошибочного PIN-кода три раза подряд SIM-карта блокируется. В этом случае для разблокирования SIM-карты необходимо ввести PUK-код, затем установить новый PIN-код.

*PIN2-код* - (предоставляется с некоторыми SIM-картами) требуется для доступа к определенным функциям (например, к счетчикам тарифных импульсов). При вводе ошибочного PIN2-кода три раза подряд на дисплей выводится сообщение *PIN2-код заблокирован* и затем запрос на ввод PUK2-кода.

*Код PUK и Код PUK2* - эти деблокировочные коды обычно предоставляются вместе с SIM-картой. Дополнительную информацию можно получить у поставщика услуг.

*Пароль для запретов*: - этот пароль необходим, если используется *Режим запрета звонков*. Пароль предоставляется поставщиком услуг.

## 7. Ввод текста

---

Ввод текста и цифр возможен при открытой и при закрытой клавиатуре.

### ■ Ввод при открытой клавиатуре

Если клавиатура открыта, можно начать ввод сообщения несколькими способами.

- Выберите *Меню > Сообщения > Текст.сообщ. > Новое сообщение.*
- Сдвиньте джойстик влево в режиме ожидания.
- Откройте приложение *Заметки*, нажав любую из буквенных клавиш в режиме ожидания.

### Функции в режиме ввода

В режиме ввода текста (когда клавиатура открыта) доступны следующие функции:

- Для ввода цифры нажмите цифровую клавишу. (При нажатии цифровой клавиши в режиме ожидания начинается обычная процедура набора номера.)
- Для переключения между строчными и заглавными буквами (значок регистра **abc**, **ABC** или **abc** отображается в левом верхнем углу дисплея), а также для ввода символов нажимайте на клавиатуре клавиши **Shift**. Можно либо сначала нажать клавишу **Shift**, затем требуемую

клавишу с буквой, либо нажать клавишу регистра **Shift** и требуемую букву одновременно.

- Для ввода только заглавных букв дважды нажмите одну из клавиш **Shift**.
- Для удаления символов с дисплея нажимайте клавишу **удаления** или выберите **Убрать**. При однократном нажатии клавиши **удаления** стирается один символ. Для быстрого удаления символов нажмите эту клавишу и удерживайте ее нажатой.
- Для ввода пробела нажмите любую из клавиш **пробела**, расположенных внизу клавиатуры.
- Для ввода новой строки нажмите клавишу **Ввод**.



## Ввод букв с надстрочными знаками

Набор символов зависит от языка, выбранного в меню *Язык дисплея*. Для ввода букв и символов с надстрочными знаками (которые отсутствуют на клавиатуре) предусмотрены следующие способы:

- Нажмите клавишу **специальных символов**, чтобы открыть список знаков препинания, букв с надстрочными знаками и символов. Прокрутите список символов с помощью джойстика и нажмите *Выбрать* для выбора символа.
- Для ввода буквы, которая отсутствует в списке специальных символов, открываемом клавишей **специальных символов**, нажмите клавишу **специальных символов** и, не отпуская ее, нажимайте клавишу **A** до тех пор, пока буква **A** с требуемым надстрочным символом не появится на дисплее.

## ■ Ввод при закрытой клавиатуре

В телефоне предусмотрено два способа ввода букв и цифр при закрытой клавиатуре:

- **Обычный режим** (  ) – единственный способ ввода имен в приложении *Имена* и переименования групп.
- **Интеллектуальный ввод текста** (  ) – быстрый и удобный способ ввода сообщений.

Для включения/отключения функции интеллектуального ввода текста, а также для переключения режимов интеллектуального ввода нажмите клавишу **#**.

## ■ Обычный ввод текста

Нажмите клавишу один раз для ввода первой буквы на клавише, дважды для второй буквы и т. д. После небольшой паузы устройство принимает введенную букву, после чего можно вводить следующую букву.

Для удаления последней буквы выберите *Убрать*.

Для удаления нескольких букв выберите *Убрать* и удерживайте клавишу нажатой.

Для ввода пробела и подтверждения всего слова нажмите *О*.

Для ввода точки нажмите *1*.

Для вывода на дисплей списка символов нажмите **\***. См. "[Ввод знаков препинания и специальных символов](#)" на стр. 48.

Для переключения между буквами и цифрами нажмите и удерживайте нажатой клавишу #. Когда устройство находится в режиме ввода цифр, в верхней строке экрана отображается значок **123**.

Когда устройство находится в режиме ввода текста, отображается один из значков **abc**, **ABC** или **abc** в зависимости от выбранного регистра ввода.

## ■ Интеллектуальный ввод текста

Функция интеллектуального ввода текста предназначена для ввода сообщений с клавиатуры устройства с использованием встроенного словаря. Эта функция значительно ускоряет процесс ввода по сравнению с обычным вводом текста. Интеллектуальный ввод текста можно использовать для создания сообщений и заметок календаря.

Для включения режима интеллектуального ввода на экране редактирования текста выберите *Var-ты* > *Словарь*. Выберите язык.

## Использование режима интеллектуального ввода

- Для каждой буквы слова нажимайте соответствующую клавишу только один раз (даже в том случае, если требуемая буква не первая на клавише). Устройство пытается предсказать, какое слово необходимо ввести.
- Если слово на дисплее отличается от требуемого, нажмите \* для просмотра других вариантов.  
Для перемещения по списку вариантов нажимайте клавишу \*.  
Для возврата к предыдущему слову в списке подходящих слов выберите *Назад*.

- Для ввода пробела и подтверждения всего слова нажмите *O* и переходите к следующему слову.
- Если после слова отображается знак *?*, выберите *По букв.* для добавления слова в словарь.  
См. "Добавление новых слов в словарь" на стр. 47.
- Для ввода точки нажмите *1*.
- Нажмите и удерживайте нажатой клавишу *\** для вывода на дисплей списка специальных символов. См. "Ввод знаков препинания и специальных символов" на стр. 48.

## Составные слова

Введите первую часть слова и подтвердите ввод, сдвинув джойстик вправо.  
Введите вторую часть слова и подтвердите ввод, сдвинув джойстик вправо.

## Добавление новых слов в словарь

Если введенное слово отсутствует в словаре, после слова появляется вопросительный знак (*?*), а в левом нижнем углу дисплея – *По букв.*

Выберите *По букв.*, введите с клавиатуры требуемое слово и выберите *Сохр.*  
Слово добавляется в словарь и в текст сообщения.

При добавлении слов необходимо иметь в виду следующее:

- В словаре сохраняются все новые слова, подтвержденные выбором *Сохр.* или клавишей *O*, а также слова, образованные при удалении пробела между словами.

- В словарь можно добавить сотни слов, их количество зависит от языка и от длины слов.
- При заполнении словаря новые слова записываются вместо слов, сохраненных первыми.

## ■ Ввод знаков препинания и специальных символов

Для просмотра списка специальных символов на экране редактирования текста нажмите клавишу \* (в режиме интеллектуального ввода текста нажмите клавишу \* и удерживайте ее нажатой).

Дважды нажмите клавишу \* для отображения меню *Графические улыбочки*.

Прокрутите список специальных символов с помощью **джойстика**. Выделив требуемый символ, нажмите **джойстик** для вставки символа в сообщение.



## 8. Сообщения

---

Услуги передачи сообщений доступны только в том случае, если они поддерживаются сетью и поставщиком услуг.



Для выбора размера шрифта, используемого при отображении текста в режиме просмотра и ввода сообщений, выберите *Меню > Сообщения > Настройки сообщ. > Другие настр. > Шрифт.*



**Примечание.** При передаче сообщений на дисплее телефона может появиться текст *Сообщение послано.* Это указывает на то, что сообщение передано из устройства в центр обслуживания, номер которого запрограммирован в памяти устройства. Данное уведомление не гарантирует доставки сообщения адресату. Дополнительную информацию об услугах передачи сообщений можно получить у поставщика услуг.

### ■ Текстовые сообщения (SMS) (услуга сети)

Услуга SMS позволяет передавать и принимать составные текстовые сообщения, которые пересылаются в виде нескольких обычных текстовых сообщений. Стоимость таких сообщений может определяться количеством обычных текстовых сообщений, необходимых для пересылки составного сообщения.

Для передачи сообщения необходимо сохранить некоторые параметры сообщения. См. "[Параметры текстовых сообщений и сообщений электронной почты](#)" на стр. 64.

С помощью телефона можно также передавать и принимать сообщения, содержащие изображения. Графическое сообщение может быть составным.



**Примечание.** Функцию передачи графических сообщений можно использовать только в том случае, если такая услуга предоставляется оператором сотовой сети или поставщиком услуг. Прием и отображение графических сообщений возможны только в том случае, если устройство поддерживает такую функцию.

## Ввод и передача сообщений

Устройство позволяет передавать текстовые сообщения длиной более 160 символов. Если длина сообщения превышает 160 символов, оно последовательно передается в двух и более сообщениях. Количество символов, которые можно ввести, и номер текущей части составного сообщения выводятся в правом верхнем углу дисплея, например, 120/2. Для сохранения символов Unicode, например, букв русского алфавита, требуется больше места.

1. Выберите *Меню* > *Сообщения* > *Текст.сообщ.* > *Новое сообщение*.
2. Введите сообщение. См. "*Ввод текста*" на стр. 43. Инструкции по добавлению в сообщение текстового шаблона или изображения – см. "*Шаблоны*" на стр. 53.
3. Для передачи сообщения выберите *Послать* или нажмите клавишу **вызова**.

Переданные сообщения сохраняются в папке *Переганные* в том случае, если для параметра *Сохранять переганные сообщ.* установлено значение

*Да.* См. "Параметры текстовых сообщений и сообщений электронной почты" на стр. 64. Текстовые сообщения отмечаются значком  .

4. Введите номер адресата или найдите его в меню *Имена*.
5. Выберите *OK* для передачи сообщения.

## Функции при передаче сообщений



Закончив ввод сообщения, выберите *Вар-ты* > *Канал*, затем выберите одну из следующих функций:

*Рассылка* - передача сообщения нескольким адресатам.

*В список* - передача сообщения по списку рассылки.

*Режим* - использование заранее заданного набора параметров при передаче сообщения. Инструкции по определению режимов передачи сообщений - см. "Параметры текстовых сообщений и сообщений электронной почты" на стр. 64.

## Просмотр и ответ на сообщение или сообщение электронной почты

При приеме текстового сообщения или сообщения электронной почты на дисплей выводится значок , а также текст *Сообщений принято:* и количество новых сообщений. Мигающий значок  указывает на то, что память сообщений заполнена. Для того, чтобы принимать новые сообщения, необходимо удалить из папки *Принятые* часть старых сообщений. Если принято несколько сообщений, выберите одно сообщение для просмотра.

Непрочитанные текстовые сообщения и сообщения электронной почты, принятые по каналу SMS, помечены значком .

1. Выберите *Обзор*, чтобы просмотреть новое сообщение немедленно, или *Выйти* для просмотра сообщения в другое время.

При выборе *Вар-ты* в режиме чтения сообщения на дисплей выводится меню, содержащее следующие функции: *Удалить*, *Переслать* или *Изменить* сообщение в виде текстового сообщения или сообщения электронной почты; *Переименовать* просматриваемое сообщение или переместить его в другую папку; *Скопир. в каленг.* - копирование текста из начала сообщения в календарь устройства в качестве памятки на текущий день; *Детали сообщ.* - просмотр имени и телефонного номера отправителя, использованного для передачи центра сообщений, даты и времени приема сообщения (если доступны); *Исп. гон. инф.* - извлечение телефонных номеров и адресов электронной почты и Web-узлов из текущего сообщения.



Выберите *Сохр. картинку* во время просмотра сообщения для сохранения изображения в папке *Шаблоны*.

2. Выберите *Ответить* и выберите тип сообщения для ответа.  
Для ответа на сообщение электронной почты SMS сначала подтвердите или измените адрес и тему, затем введите текст ответа.
3. Для передачи ответа по выведенному на дисплей номеру или адресу электронной почты выберите *Послать > ОК*.

## Папки "Принятые" и "Переданные"

Принятые текстовые и мультимедийные сообщения сохраняются в папке *Принятые*. Переданные текстовые сообщения сохраняются в папке *Переданные*.

## Шаблоны

В памяти устройства сохранены текстовые шаблоны (отмечены значком ) и графические шаблоны (отмечены значком ). Для доступа к списку шаблонов выберите *Меню > Сообщения > Текст.сообщ.* > *Шаблоны*.

## Папка "Сохраненные сообщения" и "Мои папки"

Для упрощения поиска сообщений их можно переместить в папку *Сохраненн. сообщ.*; кроме того, можно создавать новые папки для хранения сообщений. Во время просмотра сообщения выберите *Вар-ты > Перегв.*, выделите новую папку и нажмите *Выбрать*.

Для создания или удаления папки выберите *Меню > Сообщения > Текст.сообщ.* > *Мои папки*.

Если папки отсутствуют, нажмите *Добав.* для создания папки.

Если папки уже созданы и сохранены, для добавления папки выберите *Вар-ты > Создать папку*.

Для удаления папки выделите требуемую папку и выберите *Вар-ты > Удалить папку*.

Для переименования папки выделите папку, которую требуется переименовать, и выберите *Вар-ты > Переименовать*.

## Списки рассылки

Предусмотрено создание, изменение и сохранение персональных списков рассылки, содержащих несколько адресатов. Устройство передает сообщение каждому адресату из списка по отдельности, поэтому стоимость передачи сообщения по списку рассылки может оказаться больше, чем стоимость передачи сообщения одному адресату.

Контакт, который требуется внести в список рассылки, должен быть предварительно внесен в телефонную книгу.

1. Выберите *Меню > Сообщения > Текст.сообщ.* > *Рассылка*.
2. Для создания первого списка рассылки выберите *Добав..* Если уже создан хотя бы один список рассылки, для создания списка рассылки выберите *Вар-ты > Новый список*.
3. Введите название списка и выберите *OK*.
4. Для добавления имени в список выберите список и выберите *См. > Добав.* для открытия приложения *Имена*. Выберите требуемый контакт.

## Счетчик сообщений

Счетчик сообщений показывает количество принятых и переданных текстовых сообщений и сведения о каждом сообщении. При выборе функции *Сбросить счетчики* можно очистить счетчики переданных и принятых сообщений.

Для просмотра сведений о сообщении выберите *Меню > Сообщения > Текст.сообщ.* > *Счетчик сообщ.* > *Посланные сообщения* или *Полученные сообщения*.

Для сброса счетчиков сообщений выберите *Меню > Сообщения > Текст.сообщ. > Счетчик сообщ. > Сбросить счетчики.*

## ■ Мультимедийные сообщения (MMS) (услуга сети)



**Примечание.** Прием и отображение мультимедийных сообщений возможны только в устройствах, поддерживающих эту функцию. Открывая сообщения, будьте осторожны: сообщения могут содержать вирусы и другие программные компоненты, которые могут нарушить работу устройства и компьютера.

Мультимедийное сообщение может содержать текст, аудиоклип и изображение или видеоклип. Устройство рассчитано на обработку мультимедийных сообщений размером до 100 кбайт. Если сообщение содержит изображение, размер которого превышает размер дисплея устройства, оно автоматически уменьшается до этого размера.

По умолчанию прием мультимедийных сообщений (параметр *Разрешить прием мультимедии*) обычно разрешен (имеет значение *Да* или *В своей сети*). См. "[Параметры мультимедийных сообщений](#)" на стр. 64.

Форматы, поддерживаемые услугой передачи мультимедийных сообщений:

- Изображения: JPEG, GIF, WBMP, BMP и PNG.
- Аудиоклипы: масштабируемый полифонический формат MIDI (SP-MIDI), аудиоформат AMR и монофонические мелодии сигнала вызова.
- Видеоклипы формата 3GP с разрешением изображений SubQCIF или QCIF и аудиоформатом AMR.

- Темы для отображения фонового рисунка на экране устройства.

Устройство может не поддерживать всех версий указанных выше форматов. Если принятое сообщение содержит объекты недопустимого формата, они заменяются именем файла и текстом *Формат объекта не поддерживается*.

Прием мультимедийных сообщений невозможен во время разговора по телефону, во время игры или при выполнении другого приложения Java.

## Создание и передача мультимедийного сообщения

Изменение параметров мультимедийных сообщений – см. "[Параметры мультимедийных сообщений](#)" на стр. 64. Получить информацию о предоставлении услуг MMS, а также оформить подписку на эти услуги можно у поставщика услуг.

Закон об охране авторских прав накладывает ограничения на копирование, модификацию, передачу и загрузку некоторых изображений, мелодий и другого содержимого.

1. Выберите *Меню > Сообщения > MMS-сообщения > Новое сообщ.*
2. Введите сообщение. См. "[Ввод текста](#)" на стр. 43.
  - Для вставки файла в сообщение выберите *Вар-ты > Вставить*, а затем выберите требуемую функцию в галерее или выберите *Клнз.заметка* или *Визитная карточка*.  
Для переноса текста в начало или в конец сообщения выберите *Вар-ты > Текст в начале* или *Текст в конце*.



- Устройство позволяет передавать и принимать мультимедийные сообщения, содержащие несколько страниц (слайдов). Для добавления слайда в сообщение выберите *Вар-ты > Вставить > Слайд*. Каждый слайд может содержать текст, одно изображение и один аудиоклип.  
В сообщении, состоящем из нескольких слайдов, для открытия требуемого слайда выберите *Вар-ты > Предыд. слайд, Следующ. слайд* или *Список слайдов*. Для настройки скорости отображения слайдов выберите *Период слайдов*.
  - Меню также содержит следующие функции: *Удалить* для удаления изображения, слайда или аудиоклипа из сообщения, *Обзор* или *Сохранить сообщ.* Меню *Еще варианты* содержит следующие дополнительные функции: *Вставить контакт, Вставить номер, Детали сообщ.* и *Изменить тему*.
3. Для передачи сообщения выберите *Отправить* и выберите *Вар-ты, Послать в почту* или *Рассылка*.
  4. Введите телефонный номер или адрес электронной почты адресата или выберите *Найти* для просмотра контактов, сохраненных в приложении *Имена*.  
Во время передачи мультимедийного сообщения на дисплее отображается значок ; при этом можно пользоваться другими функциями устройства. Если во время передачи возникает сбой, устройство пытается отправить сообщение несколько раз. Если передать сообщение не удастся, сообщение остается в папке *Исходящие*, откуда его можно передать в другое время.

Переданные сообщения сохраняются в папке *Переданные* в том случае, если для параметра *Сохранять переданные сообщ.* установлено значение *Да*. Мультимедийные сообщения отмечаются значком .

Дополнительную информацию см. в разделе "[Параметры мультимедийных сообщений](#)" на стр. 64.

## Просмотр мультимедийного сообщения и передача ответа

После завершения приема сообщения на дисплее устройства вместе со значком  появляется текст *Получено мультимедийное сообщ.* Вид мультимедийного сообщения на дисплее зависит от типа принимающего устройства.

1. Выберите *Обзор*, чтобы просмотреть сообщение немедленно, или *Выйти* для просмотра сообщения в другое время.

Если принято несколько сообщений, выберите одно сообщение для просмотра. Непрочитанные мультимедийные сообщения помечены значком .

2. Выберите сообщение для просмотра.

См. функции в разделе "[Галерея](#)" на стр. 103.

## Удаление мультимедийных сообщений

Для удаления мультимедийных сообщений выберите *Меню* > *Сообщения* > *MMS-сообщения* > *Удалить сообщ.* Выберите папку, из которой требуется удалить сообщения, затем выберите *OK* для подтверждения.

## Мультимедийные папки

Принятые мультимедийные сообщения сохраняются в папке *Принятые*. Непереданные мультимедийные сообщения помещаются в папку *Исходящие*. Мультимедийные сообщения, подготовленные для передачи в другое время, сохраняются в папке *Сохраненные*.

Переданные мультимедийные сообщения сохраняются в папке *Переганные* (в меню *MMS-сообщения*) в том случае, если для параметра *Сохранять переганные сообщ.* установлено значение *Да*. Дополнительную информацию см. в разделе "*Параметры мультимедийных сообщений*" на стр. 64.

## Если память сообщений заполнена

При поступлении нового мультимедийного сообщения, когда память мультимедийных сообщений заполнена, на дисплее мигает , и отображается текст *Память мультимедии полна, см. полученное сбщ.?* Для просмотра ожидающего сообщения выберите *Обзор*.

Для сохранения сообщения выберите *Var-ты > Сохранить сообщ.*

Для удаления старых сообщений сначала выберите папку, затем сообщение для удаления. Для отклонения ожидающего сообщения выберите *Выйти > Да*; если выбрать *Нет*, сообщение можно просмотреть.

## ■ Электронная почта (услуга сети)

Устройство позволяет вводить, передавать и просматривать сообщения электронной почты. Устройство поддерживает почтовые протоколы POP3 и IMAP4. Для передачи и приема электронной почты требуется:

- Получить учетную запись электронной почты или использовать имеющуюся. Для подтверждения совместимости поставщиков услуг электронной почты обратитесь к поставщику услуг.
- Получить необходимые параметры электронной почты у поставщика услуг.
- Установить параметры электронной почты в устройстве.  
Выберите *Меню > Сообщения > Настройки сообщ. > Сообщ. эл. почты*.  
См. "Параметры электронной почты" на стр. 66.

## Ввод и передача сообщения электронной почты

1. Выберите *Меню > Сообщения > Эл. почта > Новое сбщ/п.*
2. Введите адрес электронной почты получателя, тему и текст сообщения электронной почты.
3. Выберите *Послать*.



**Примечание.** При передаче сообщений электронной почты на дисплее устройства может появиться текст *Сообщение эл. почты передано*. Это указывает на то, что сообщение электронной почты передано из устройства на сервер электронной почты. Но это не означает, что сообщение получено адресатом. Дополнительную информацию об услугах электронной почты можно получить у поставщика услуг.

## Загрузка электронной почты

1. Для загрузки сообщений электронной почты с учетной записи электронной почты выберите *Меню > Сообщения > Эл. почта > Загружать*.  
Для загрузки новых сообщений электронной почты и передачи сообщений электронной почты, сохраненных в папке *Исходящие*, выберите *Меню > Сообщения > Эл. почта*. Выберите *Вар-ты > Число загружаемых писем*.  
Устройство подключается к услуге электронной почты и загружает сообщения в папку *Принятые*.
2. Нажмите *Выбрать* для просмотра нового сообщения немедленно или *Назад* для просмотра сообщения в другое время.

## Просмотр сообщения в другое время:

Выберите меню *Сообщения > Эл. почта > Принятые* и сообщение, которое требуется просмотреть. Непрочитанные сообщения электронной почты помечены значком .

## Ответ на сообщение электронной почты



**Внимание!** Открывая сообщения, будьте осторожны: сообщения могут содержать вредоносное программное обеспечение и другие программные компоненты, которые могут нарушить работу устройства и компьютера.

1. В режиме просмотра сообщения выберите *Ответить* или *Вар-ты > Ответить всем*.
2. Выберите *Исходное* для включения в ответ текста исходного сообщения или *Пустой экран* для ввода ответа без исходного текста.

3. Подтвердите или измените адрес электронной почты и введите текст ответа.
4. Для передачи сообщения выберите *Послать*.

## Папки электронной почты

Папка *Принятые* служит для сохранения сообщений, загруженных с учетной записи электронной почты. *Другая папка* - содержит папки *Черновики* - хранение незаконченных электронных писем, *Архив* - упорядочивание и хранение различных сообщений электронной почты, *Исходящие* - сохранение непереданных сообщений электронной почты, *Передаваемые* - сохранение переданных сообщений электронной почты.

## Удаление сообщений электронной почты

Для удаления сообщений электронной почты выберите *Меню > Сообщения > Эл.почта > Вар-ты > Удалить сообщ.* Для удаления всех сообщений из папки выберите папку, содержащую это сообщение, и выберите *Да*. Для удаления всех сообщений из всех папок выберите *Все сообщения > Да*. Удаление сообщений электронной почты из устройства не приводит к удалению их с сервера электронной почты.

## ■ Голосовые сообщения

Можно задать телефонный номер автоответчика и сигнал DTMF, который требуется использовать для автоответчика (услуга сети). Дополнительную информацию, а также номер автоответчика можно получить у поставщика услуг.

Выберите *Меню > Сообщения > Голос.сообщения*; меню содержит следующие функции:

*Прослушать голос.сообщения* – вызов своего автоответчика.

*Занять номер голосового П/Я* – ввод, поиск или изменение номера автоответчика.

При поступлении новых голосовых сообщений на дисплей выводится значок  (если такая услуга предоставляется сотовой сетью). Для вызова своего автоответчика выберите *Слуш.*

Для вызова автоответчика (если его номер установлен) нажмите и удерживайте нажатой клавишу 1.

## ■ Информационные сообщения

Эта услуга сети обеспечивает прием из сети сообщений на различные темы. Более подробную информацию можно получить у поставщика услуг.

## ■ Служебные запросы

Выберите *Меню > Сообщения > Сервис-команды*. Это меню позволяет вводить и передавать поставщику услуг служебные запросы (также называемые командами USSD), например, команды включения сетевых услуг.

## ■ Удаление всех сообщений из папки

Для удаления всех сообщений из папки выберите *Меню > Сообщения*. Выберите тип сообщения и выберите *Удалить сообщ.* Выберите папку, из которой требуется удалить сообщения и выберите *OK* для подтверждения.

Если в папке содержатся непрочитанные сообщения, на дисплей выводится запрос на удаление этих сообщений.

## ■ Параметры сообщений

Параметры сообщений определяют режим передачи и просмотра сообщений.

### Параметры текстовых сообщений и сообщений электронной почты

1. Выберите *Меню > Сообщения > Настройки сообщ.* > *Текст.сообщ.* > *Режим.*
2. Выберите режим, который требуется изменить, выберите и обновите следующие параметры: *Номер центра сообщений* (предоставляется поставщиком услуг), *Формат сообщений*, *Сообщение в силе*, *Номер агрегата по умолчанию* (текстовые сообщения) или *Сервер электронной почты* (электронная почта), *Отчет доставки*, *Использ. GPRS*, *Ответ по тому же каналу* (услуга сети) и *Переименовать режим передачи*.
3. Выберите *Назад*.
4. Выберите *Сохранять переданные сообщ.* > *Да* для сохранения переданных сообщений в папке *Переданные*. При выборе *Нет* переданные сообщения не сохраняются.

### Параметры мультимедийных сообщений

Выберите *Меню > Сообщения > Настройки сообщ.* > *MMS-сообщения*, затем выберите одну из следующих функций:



*Сохранять переданные сообщ.* – выберите *Да* для сохранения переданных мультимедийных сообщений в папке *Переданные*. При выборе *Нет* переданные сообщения не сохраняются.

*Отчет доставки* – выберите *Да* – получение отчетов о доставке сообщений (услуга сети).

*Уменьшать изображения* – выберите *Да* для изменения размера изображений, вставляемых в мультимедийные сообщения.

*Стандартный период слайдов* – установка скорости отображения слайдов в мультимедийных сообщениях по умолчанию.

*Разрешить прием мультимедии* – выберите *Нет*, *Да* или *В своей сети*. Если для параметра *Разрешить прием мультимедии* установлено значение *Да* или *В своей сети*, поставщик услуг или оператор может начислять оплату за каждое принятое сообщение. По умолчанию прием мультимедийных сообщений обычно разрешен.

*Входящие MMS-сообщ.* – выберите *Загруз.* для автоматической загрузки новых мультимедийных сообщений или *Отбой*, чтобы запретить прием мультимедийных сообщений. Эта функция отсутствует в меню, если для параметра *Разрешить прием мультимедии* установлено значение *Нет*.

*Настройки конфигурации* – выберите *Конфигурация* и задайте поставщика услуг для загрузки мультимедийных сообщений по умолчанию. Выберите *Учетная запись* для просмотра учетных записей, предоставленных поставщиком услуг. Если отображается несколько учетных записей, выберите одну из них. Значения параметров можно получить от поставщика

услуг в сообщении конфигурации. Инструкции по вводу параметров вручную – см. "[Параметры конфигурации](#)" на стр. 100.

*Разрешить рекламу* – разрешение на прием рекламных сообщений. Эта функция отсутствует в меню, если для параметра *Разрешить прием мультимедии* установлено значение *Нет*.

## Параметры электронной почты

Параметры для приложения электронной почты можно получить в сообщении конфигурации от поставщика услуг. Инструкции по вводу параметров вручную – см. "[Параметры конфигурации](#)" на стр. 100.

Выберите последовательно каждый параметр и введите необходимые значения. Значения параметров можно узнать у поставщика услуг электронной почты.

Выберите *Меню > Сообщения > Настройки сообщ.* > *Сообщ. эл. почты*, затем выберите один из следующих вариантов:

*Конфигурация* – выберите набор параметров соединения, который требуется включить.

*Учетная запись* – просмотр учетных записей, предоставленных поставщиком услуг. Если отображается несколько учетных записей, выберите одну из них.

*Свое имя* – введите свое имя или псевдоним.

*Адрес эл. почты* – введите адрес электронной почты.

*Вкл. подпись* – можно задать подпись – текст, который будет автоматически добавляться в конец всех сообщений электронной почты.

*Адрес ответа* - введите адрес электронной почты для ответов.

*Имя пользователя SMTP* - введите имя пользователя для исходящей почты.

*Пароль SMTP* - введите пароль для исходящей почты.

*Показ терми-нального окна* - выберите *Да* для выполнения аутентификации пользователя вручную при подключении к сети интранет.

*Тип сервера входящей почты* - выберите *POP3* или *IMAP4* в зависимости от типа используемой системы электронной почты. Если поддерживаются оба типа, выберите *IMAP4*.

*Настройки входящий почты* - если выбран тип входящего сервера *POP3*, открывается доступ к перечисленным ниже параметрам: *Число загружаемых писем*, *Имя пользователя POP3*, *Пароль POP3* и *Показ терми-нального окна*.

Если выбран тип входящего сервера *IMAP4*, открывается доступ к перечисленным ниже параметрам: *Число загружаемых писем*, *Метод загрузки*, *Имя пользователя IMAP4*, *Пароль IMAP4* и *Показ терми-нального окна*.

## **Другие параметры**

Для выбора размера шрифта, используемого при отображении текста в режиме просмотра и ввода сообщений, выберите *Меню > Сообщения > Настройки сообщ. > Другие параметры > Размер шрифта*.

## 9. Чат

---

Чат – это передача коротких текстовых сообщений, которые немедленно доставляются (с использованием протоколов TCP/IP) подключенным к сети пользователям (услуга сети). Список контактов содержит информацию о подключении пользователей и их доступности для участия в чате.

Для открытия сеанса чата необходимо оформить подписку на эту услугу. Получить информацию о предоставлении услуг и тарифах, а также оформить подписку на эту услугу можно у поставщика услуг, который также предоставит уникальное имя пользователя и пароль доступа к услуге чата, а также необходимые параметры. Установка параметров услуги чата – см. "[Параметры чата](#)" на стр. 74. Значки и сообщения на дисплее определяются поставщиком услуг чата.

При использовании других функций телефона сеанс чата остается активным в фоновом режиме.

Сообщения чата хранятся в общей памяти (см. "[Общая память](#)" на стр. 13).

### ■ Доступ к меню чата

Для вызова меню *Чат* в автономном режиме выберите **Меню**, затем выберите *Сообщения* и *Чат*. Включите услугу чата, затем выберите: *Начать сеанс* – установление соединения с услугой чата, *Сохраненн. чаты* – просмотр, удаление и переименование сохраненных сеансов чата или *Парам. подключ.* – изменение параметров, необходимых для подключения.

## ■ Установление соединения с услугой чата сообщений и завершение соединения

Для установления соединения с услугой чата откройте меню *Чат*, включите услугу чата и выберите *Начать сеанс*. Выберите один из наборов. При необходимости введите *Идентификатор пользователя:* и *Пароль:*. После установления соединения на дисплее отображается сообщение *Сеанс начал*.



**Примечание.** Телефон может автоматически установить соединение с услугой чата при выборе меню *Чат*; установите соединение с услугой чата и выберите *Мои настройки*, *Автоматическое подключение*, *При запуске чата*.



Для завершения соединения с услугой выберите *Отключиться*.

## ■ Открытие сеанса чата

Откройте меню *Чат* и установите соединение с услугой чата. Можно выбрать следующие функции:

- *Сеансы чата* - просмотр списка новых и прочитанных сообщений чата и приглашений, полученных в активном сеансе чата. Выделите требуемое сообщение или приглашение и выберите **Открыть** для его просмотра.



 обозначает новое, а  - прочитанное сообщение.

 обозначает новое, а  - прочитанное групповое сообщение.

 - приглашение.

- Чат-контакты** – список добавленных контактов. Выделите контакт, с которым требуется открыть сеанс чата, и выберите **Чат** или выберите **Открыть**, если в списке отображается новый контакт.

Значок  указывает на то, что от контакта принято новое сообщение.

Подключенные и неподключенные контакты обозначаются в списке контактов соответственно значками  и .  обозначает заблокированный контакт. Дополнительную информацию см. в разделе ["Блокировка и разблокирование сообщений"](#) на стр. 73.
- Группы** и **Откр. группы**. Отображается список закладок для открытых групп, предоставленный поставщиком услуг. Для того, чтобы открыть сеанс чата, выделите группу и выберите **В группу**. Введите отображаемое имя для сеанса чата. После успешного присоединения к группе на дисплей выводится сообщение *В группе:* и название группы. Указания по созданию закрытой группы – см. ["Группы"](#) на стр. 73.
- Поиск** – для поиска в сети других пользователей или групп выберите **Пользователи** или **Группы**. Для того, чтобы открыть сеанс чата с найденным пользователем или группой, выберите **Вар-ты** и выберите **Чат** или **Войти в группу**.
- Инструкции по открытию сеанса чата из списка контактов – см. ["Просмотр списка контактов с подпиской"](#) на стр. 86.

## ■ Прием или отклонение приглашения

При поступлении нового приглашения чата, когда телефон подключен к услуге чата, на дисплей выводится сообщение *Поступило новое приглашение*. Выберите **Читать** для просмотра сообщения. При поступлении нескольких приглашений отображается: *N новых приглашений* (N – количество принятых приглашений). Выберите **Читать**, выделите требуемое приглашение и выберите **Открыть**. Выберите **Принять** для присоединения к закрытой группе либо выберите **Вар-ты**, затем *Не принимать* или *Удалить* для отклонения или удаления приглашения.

## ■ Просмотр сообщения чата



При поступлении нового сообщения от абонента, не принадлежащего к активному сеансу чата (когда телефон подключен к услуге чата), на дисплей выводится уведомление *Новое мгновенное сообщение*. Выберите **Читать** для просмотра сообщения. При поступлении нескольких сообщений отображается: *N новых мгновенных сообщений* (N – количество принятых сообщений). Выберите **Читать**, выберите сообщение и выберите **Открыть**.

Новые сообщения активного сеанса чата помещаются в папку *Сеансы чата* в меню *Чат*. При приеме сообщения от абонента, отсутствующего в списке контактов *Чат-контакты*, отображается идентификатор отправителя. Если информация об отправителе сохранена в списке контактов, а телефон может определить отправителя, отображается его имя. Для сохранения нового контакта в памяти телефона выберите **Вар-ты**, затем выберите *Сохранить в контактах* и введите имя или *Доб. в контакты*.

## ■ Участие в чате

Для того, чтобы присоединиться к сеансу чата или открыть новый сеанс чата, выберите **Нов. сбщ.** Введите сообщение и для его передачи выберите **Послать** либо нажмите клавишу **вызова**. При выборе **Вар-ты** можно выбрать одну из перечисленных ниже функций. *См. архив чата, Сохр. в Kontakтах, Доб. в kontakты, Члены группы, Выйти из чата, Словарь.*

## ■ Изменение персональных параметров

Откройте меню **Чат** и установите соединение с услугой чата. Выберите **Мои настройки** для просмотра и изменения информации о своей доступности и отображаемого имени. Выберите **Доступность**, **Доступен всем** или **Доступен списку** (или **Будто отключен**) для того, чтобы все остальные пользователи чата или только пользователи, включенные в список чат-контактов, получали информацию о вашем подключении к услуге чата. После установления соединения с услугой значок  указывает на то, что пользователь находится в состоянии "подключен", а значок  указывает на то, что пользователь не доступен другим пользователям чата.

## ■ Чат-контакты

Для добавления контактов в список чат-контактов установите соединение с услугой чата и выберите **Чат-контакты**. Если список контактов пуст, на дисплей выводится запрос **Список контактов пуст. Скопир. контакты с сервера?** на загрузку доступных контактов с сервера. В противном случае выберите **Вар-ты**, затем **Добав. контакт** или, если нет ни одного контакта,



выберите **Добав**. Для добавления нового контакта выберите *Ввести идентиф.*, *Поиск на сервере*, *Из контактов* или *Копир. с сервера*. После добавления контакта на дисплей выводится сообщение *Добавлено в чат-контакты*: и имя контакта.

Выделите контакт и выберите **Чат** для открытия сеанса чата или выберите **Вар-ты** и *Контактная инфо*, *Изменить имя*, *Блокировать* (или *Разблокировать*), *Добав. контакт*, *Убрать контакт*, *Копир. на сервер* или *Сигнал доступн.*

## ■ Блокировка и разблокирование сообщений

Установите соединение с услугой чата и выберите *Сеансы чата* или *Чат-контакты*. Выделите в списке контакт, сообщения от которого требуется заблокировать. Выберите **Вар-ты**, затем *Блокировать* и **ОК**.

Для разблокирования сообщений установите соединение с услугой чата и выберите *Заблокированн*. Выделите контакт, прием сообщений от которого требуется разблокировать, и выберите **Разблок**.

## ■ Группы

Телефон позволяет создавать закрытые группы для сеанса, а также участвовать в открытых группах, информация о которых предоставлена поставщиком услуг. Закрытые группы существуют только в течение активного сеанса. В закрытую группу можно добавить только пользователей, информация о которых сохранена в списке чат-контактов и, следовательно, в списке контактов телефона. Если сервер, на котором выполнена

регистрация, не поддерживает групповых услуг, все пункты меню, связанные с группами, отображаются серым цветом.

### **Открытые группы**

В телефоне можно сохранить закладки для открытых групп, поддерживаемых поставщиком услуг. Установите соединение с услугой и выберите *Группы* или *Откр. группы*. Для того, чтобы открыть сеанс чата с группой, выделите эту группу и выберите **В группу**. Если вы еще не участвуете в группе, введите отображаемое имя в качестве своего псевдонима для этой группы. После выбора **Вар-ты** можно удалить группу из списка групп, выбрав команду *Удалить группу*.

### **Создание закрытой группы**

Установите соединение с услугой и выберите *Группы* и *Создать группу*. Введите имя группы и свое отображаемое имя для этой группы. Для разных групп можно выбирать различные отображаемые имена. Выделите участников своей закрытой группы в списке контактов и введите текст приглашения для новых участников.

## **■ Параметры чата**

Значения параметров можно получить от поставщика услуг в сообщении конфигурации. Инструкции по приему параметров в сообщении конфигурации, а также по вводу параметров вручную – см. "**Параметры конфигурации**" на стр. 100. Параметры чата и службы присутствия можно получить у поставщика услуг.

Для открытия меню *Чат* в автономном режиме выберите **Меню** > *Сообщения* > *Чат*. Включите услугу и выберите *Парам. подключ.* Выберите *Конфигурация* и выберите набор параметров соединения, который требуется включить. Выберите *Учетная запись* и требуемую учетную запись. Выберите *Идентификатор пользователя* для просмотра или изменения идентификатора пользователя. Выберите *Пароль* для ввода пароля.

## 10. Звонки

---

Устройство регистрирует телефонные номера входящих (принятых и непринятых) и исходящих вызовов, а также приблизительную продолжительность вызовов.

Регистрация этой информации выполняется в том случае, если устройство включено и находится в зоне обслуживания сотовой сети, а сотовая сеть поддерживает эту функцию.



Для просмотра последних зарегистрированных вызовов выберите *Меню > Звонки > Непринятые звонки, Принятые звонки* или *Набранные номера*.

В режиме просмотра списка выберите *Var-ты* для просмотра даты и времени вызова, изменения или удаления телефонного номера из списка, сохранения номера в меню *Имена* или для передачи сообщения по номеру из списка.

### ■ Удаление содержимого журнала

Для удаления списков вызовов выберите *Меню > Звонки > Удалить последние звонки > Все, Непринятые, Принятые* или *Набранные*.

### ■ Счетчики и таймеры



**Примечание.** Фактическая стоимость телефонных разговоров и услуг, начисляемая абоненту местным поставщиком услуг, может изменяться в зависимости от характеристик сети, способа округления при выставлении счета, налоговых ставок и прочих факторов.

Выберите *Меню > Звонки > Длительность, Счетчик данных GPRS-передачи* или *Таймер GPRS-связи* для получения приблизительной информации о последних сеансах связи.

# 11. Имена

---

Имена и телефонные номера (контакты) можно сохранять в памяти устройства и в памяти SIM-карты.

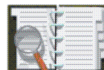

- Во внутренней памяти устройства можно сохранить имена с телефонными номерами и текстовыми примечаниями. Для некоторого количества имен можно сохранить изображения.
- Имена и телефонные номера, сохраненные на SIM-карте, обозначаются значком .

Если оформлена подписка на услуги службы присутствия, можно настроить список контактов на передачу информации о своем текущем состоянии (услуга сети). Информация о состоянии передается всем пользователям службы присутствия, которые запрашивают эту информацию. См. разделы "[Мое присутствие](#)" на стр. 82 и "[Подписка](#)" на стр. 85.

## ■ Параметры для контактов

Выберите *Меню > Контакты > Настройки > Выбор памяти, Варианты обзора* или *Состояние памяти*.

## ■ Добавление контакта

Выберите *Меню > Контакты > Новый контакт*. Введите имя и телефонный номер. Закончив ввод имени и телефонного номера, выберите *Готово*.

## ■ Добавление номеров, текстовых примечаний или изображений

Внутренняя память устройства для списка контактов позволяет сохранять для каждого имени телефонные номера различных типов, короткие текстовые примечания и изображения.

Первый номер, сохраненный для имени, автоматически становится номером по умолчанию и обозначается рамкой вокруг значка типа номера, например, . При выборе имени из списка контактов для отправки вызова используется именно номер по умолчанию (если не выбран другой номер).

1. Убедитесь в том, что выбран тип памяти *Телефон* или *Телефон и SIM*. См. "[Параметры для контактов](#)" на стр. 78.
2. Откройте список контактов и выделите контакт, который требуется изменить.
3. Выберите *Детали > Вар-ты*, затем один из следующих вариантов:
  - Добавить номер* – выберите один из типов номера, введите номер и выберите *OK* для его сохранения. Выберите *Уст. как стг*, чтобы назначить выделенный номер в качестве номера по умолчанию.
  - Добавить инф.* – выберите один из типов текстового примечания, введите текст (см. "[Ввод текста](#)" на стр. 43) и выберите *OK* для его сохранения. Если выбран *Иг. пользует.*, выберите *Поиск* для поиска идентификатора по телефонному номеру или адресу электронной почты, если установлено соединение со службой присутствия. См. "[Мое присутствие](#)" на стр. 82. Если найден только один идентификатор, он сохраняется автоматически. В противном случае для сохранения идентификатора выберите *Вар-ты >*

*Сохранить*. Для ввода идентификатора выберите *Ввести идентиф.*

Введите идентификатор и выберите *OK* для его сохранения.

*Добавить изобр.* - при выборе этой функции автоматически открывается

*Галерея* для выбора изображения. Откройте изображение, которое

требуется добавить, и выберите *Вар-ты > Сохр. в Kontakтах*.

4. Выберите *Назад > Выйти* для возврата в режим ожидания.

Для изменения типа номера или текстового примечания выберите *Изменить*

*тип* в списке функций. Изменение типа идентификатора, помещенного в

список *Чат-контакты* или *Погниска*, невозможно.

## ■ Поиск контакта

Выберите *Меню > Kontakты > Найти*, а для быстрого поиска имени контакта в

режиме ожидания нажмите клавишу прокрутки вниз. В открывшемся окне

можно ввести несколько начальных букв имени, которое требуется найти.

## ■ Функции в меню "Kontakты"

В меню *Kontakты* доступны следующие функции:

*Новый контакт* и *Удалить*.

*Копия* - копирование имен и телефонных между памятью телефона и SIM-картой.

*Настройки* - выбор способа отображения имен и номеров, просмотр информации об объеме свободной и занятой памяти. См. "*Параметры для контактов*" на стр. 78.



*Быстрый набор* - назначение телефонного номера клавише быстрого набора. Инструкции по включению функции быстрого набора - см. "**Быстрый набор**" на стр. 88.

*Инфо-номера* - вызов информационных номеров поставщика услуг, если эти номера сохранены на SIM-карте (услуга сети).

*Сервис-номера* - вызов служебных номеров поставщика услуг, если эти номера сохранены на SIM-карте (услуга сети).

*Свои номера* - просмотр телефонных номеров, присвоенных SIM-карте (функция доступна только в том случае, если номера сохранены на SIM-карте).

*Абонент.группы* - включение имен и телефонных номеров, сохраненных в телефонной книге, в группы абонентов с различными сигналами вызова.

*Мое присут.* - передача информации о состоянии своего присутствия другим пользователям, которые пользуются совместимыми устройствами и этой услугой.

*Погониска* - создание списка контактов с подпиской для получения информации о состоянии присутствия контактов.

## ■ Изменение и удаление сведений

1. Найдите контакт, информацию которого требуется изменить или удалить, и выберите *Детали*.
2. Выделите имя, телефонный номер, текстовое примечание или изображение, которое требуется изменить или удалить, и выберите *Вар-ты*.

3. Выберите *Изменить имя*, *Изменить номер*, *Изм. доп.инфо*, *Изменить изобр.*, *Удалить номер*, *Удалить данные* или *Убрать картинку*.

Изменение или удаление идентификатора, помещенного в список *Чат-контакты* или *Подписка*, невозможно.

При этом изображение, присоединенное к контакту, не удаляется из меню *Галерея*.

## ■ Мое присутствие

Служба присутствия (услуга сети) позволяет открыть информацию о состоянии своего присутствия другим пользователям, которые пользуются совместимыми устройствами и этой услугой. Информация о состоянии присутствия содержит информацию о доступности, сообщение о состоянии и личный логотип.

Другие пользователи, имеющие доступ к службе присутствия и запрашивающие такую информацию, могут просматривать состояние присутствия. Запрошенная информация отображается на экране *Подписка* в меню *Имена* телефона, из которого передан запрос. Можно настроить информацию, которую вы намерены предоставлять другим пользователям, а также контролировать список пользователей, которым разрешен просмотр информации о состоянии вашего присутствия.

Для использования службы присутствия необходимо оформить подписку на эту услугу. Получить информацию о предоставлении услуг и тарифах, оформить подписку на эту услугу и получить уникальное имя пользователя, пароль и параметры доступа к услуге можно у поставщика услуг.

После подключения к службе присутствия можно пользоваться другими функциями устройства, а служба присутствия остается активной в фоновом режиме.



## Подключение к службе присутствия и отключение от нее

Выберите *Меню > Контакты > Мое присут.* > *Подключен к службе присут.* или *Отключиться*.

## Обновление состояния присутствия

Выберите *Меню > Контакты > Мое присут.* > *Мое текущее присутствие*, затем выберите одну из следующих функций:

*Информация о присутствии* и выберите *Присут. частн.* или *Присут.открыт.*

*Моя доступность* – установка состояния доступности: *Доступен* () , *Занят* () или *Недоступно* () .

*Сообщение о моем присутствии* – введите текст, который будет передаваться другим пользователям, или выберите *Вар-ты > Прегыдуц. сбщ* и старое сообщение о состоянии.

*Мой логотип присутствия* – выбор персонального логотипа в папке *Графика* (меню "Галерея"). При выборе *Основная* логотип не передается.

*Показывать* – назначение групп, которым требуется предоставлять информацию о своем присутствии. Выберите следующие параметры:

- *Частн. и открыт.* – разрешение на просмотр всей информации о своем присутствии (доступность, сообщение о состоянии и логотип)

пользователям из списка частных контактов. Для остальных контактов разрешен просмотр только информации о доступности.

- *Частным* – разрешение на просмотр всей информации о своем присутствии (доступность, сообщение о состоянии и логотип) пользователям из списка частных контактов. Для остальных контактов никакой информации не предоставляется.
- *Никому* – информация о вашем присутствии не передается никому.

## Списки наблюдателей

Для просмотра списка наблюдателей информации о вашем присутствии выберите *Меню > Контакты > Мое присут.* > *Наблюдатели*, затем выберите одну из следующих функций:

*Активн. наблюд.* – список всех пользователей, которые подписаны на получение информации о вашем присутствии.

*Список частных* – список пользователей, которым разрешен просмотр всей информации о вашем присутствии, включая информацию о доступности, сообщение о состоянии и логотип. Состав списка можно изменять. Остальные лица, не входящие в закрытую группу, могут видеть только информацию о вашей доступности.

*Заблокированн.* – просмотр списка пользователей, для которых получение информации о вашем присутствии запрещено.

## Параметры присутствия

Выберите *Меню > Контакты > Мое присут.* > *Настройки*, затем выберите одну из следующих функций:

*Показывать сост. присутствия* – выберите *Вкл.* – для отображения индикатора текущего состояния в режиме ожидания.

*Синхронизировать с режимами* – выберите *Вкл.* и способ обновления параметров *Сообщение о моем присутствии* и *Моя доступность*: вручную или автоматически путем связывания с активным режимом. См. "Режимы" на стр. 92. Персональный логотип состояния нельзя связать с режимом.

*Тип соединения* – выбор режима автоматического подключения к услуге при включении устройства.

*Настройки чата и присутствия* – просмотр и изменение параметров учетной записи чата и службы присутствия.

## ■ Подписка

Можно создать список контактов с подпиской для получения информации о состоянии присутствия контактов. Можно просматривать состояние присутствия контактов, если это не запрещено контактом или сетью.

Для использования этой функции необходимо, чтобы у вас и у просматриваемого контакта была оформлена подписка на услугу присутствия (см. "Мое присутствие" на стр. 82). Для работы услуги необходимо выбрать тип памяти *Телефон* или *Телефон и SIM* (см. "Параметры для контактов" на стр. 78).

Для подключения к службе присутствия выберите *Меню > Контакты > Мое присут.* > *Подключен к службе присутст.*

## **Добавление контактов к подписке**

1. Выберите *Меню > Контакты > Подписка*. Если не установлено соединение со службой присутствия, на дисплее выводится запрос на соединение.
2. Если список не содержит ни одного контакта, выберите *Добав.*  
В противном случае выберите *Вар-ты > Нов. подписка*. На дисплее появится список контактов.
3. Выберите в списке контакт; если для контакта сохранен идентификатор пользователя, этот контакт добавляется в список контактов с подпиской. Если для контакта сохранено несколько идентификаторов, выберите один из них.

После включения контакта в список на дисплее выводится сообщение *Подписка активна*.

## **Просмотр списка контактов с подпиской**

Для просмотра контактов с подпиской прокрутите список контактов или откройте меню *Подписка*.

Выберите *Меню > Контакты > Подписка*. На дисплее отображается информация о состоянии первого контакта из списка контактов с подпиской и следующая информация о состоянии:

- Текстовое сообщение о состоянии доступности контакта [если абонент определил его].

- Значок, указывающий состояние присутствия контакта.  
Значок  указывает на то, что информация о присутствии пользователя не доступна.

Выберите *Детали* – просмотр сведений о выбранном контакте, или выберите *Вар-ты* и одну из следующих функций:

*Нов. пописка* – добавление нового контакта в список контактов с подпиской.

*SMS-Чат* – открытие сеанса чата.

*Послать сообщ.* – передача выбранному контакту текстового сообщения.

*Послать эл.почту* – передача выбранному контакту сообщения электронной почты.

*Послать визитку* – передача выбранному контакту визитной карточки.

*Отменить* – удаление выбранного контакта из списка контактов с подпиской.

## Отмена подписки для контакта

Для отмены подписки для контакта, сохраненного в меню *Контакты*, нажмите клавишу прокрутки вниз в режиме ожидания и выделите требуемый контакт. Выберите *Детали*, затем выберите идентификатор и *Вар-ты*. Для отмены подписки выберите *Отменить* > *Да*.

Подписку можно также отменить в меню *Пописка* (см. "Просмотр списка контактов с подпиской" на стр. 86).

## ■ Передача и прием визитной карточки

Информацией об абонентах можно обмениваться в форме визитных карточек (для совместимых устройств). Для сохранения принятой визитной карточки в памяти устройства выберите *Обзор > Сохранить*. Для отклонения визитной карточки выберите *Выйти > Да*.

Для передачи визитной карточки

1. В меню *Контакты* найдите имя и телефонный номер, который требуется передать.
2. Выберите *Детали > Вар-ты > Послать визитку*.
3. Выберите *Как текст.сообщ.* (услуга сети), *В сообщении MMS* (услуга сети), *Через ИК-порт* или *По Bluetooth*.
4. Выберите *Станд. No.* или *Все гетали*.

## ■ Быстрый набор

Назначение телефонного номера клавише быстрого набора:

1. Выберите *Меню > Контакты > Вар-ты > Быстрый набор* и выделите цифровую клавишу.
2. Выберите *Загать* или (если номер уже назначен клавише быстрого набора) выберите *Вар-ты > Поменять*.
3. Выберите *Найти* и выберите сначала имя, потом номер, который требуется назначить.



Если функция *Быстрый набор* отключена, на дисплее появится запрос о том, требуется ли включить эту функцию. См. также *Быстрый набор* в разделе "[Параметры вызовов](#)" на стр. 96.

Для быстрого набора номера нажмите требуемую клавишу быстрого набора в режиме ожидания.

## ■ Набор номера голосом

Можно посылать вызовы, произнося голосовые метки, записанные для телефонных номеров. В качестве голосовой метки можно использовать любые слова, например, имя абонента. В память можно записать до 10 голосовых меток.

Важные замечания о голосовых метках:

- Голосовые метки не зависят от языка. Они определяются исключительно индивидуальными особенностями голоса.
- Имя следует произносить в точности так же, как оно было произнесено при записи.
- Фоновый шум мешает нормальной работе системы распознавания голоса, поэтому рекомендуется записывать и использовать голосовые метки в тихом помещении.
- Очень короткие имена не распознаются. Используйте длинные имена и избегайте записывать схожие имена для разных номеров.



**Примечание.** Использование голосовых меток может быть затруднено в шумном помещении или при чрезвычайных ситуациях, поэтому не стоит полностью полагаться на функцию набора голосом.

## Добавление и изменение голосовых меток

Введите или скопируйте в память устройства контакты, к которым требуется добавить голосовые метки. Голосовые метки можно добавить и для номеров, сохраненных на SIM-карте, однако в этом случае при замене SIM-карты потребуется сначала удалить старые голосовые метки и затем добавить новые.

1. Для открытия списка контактов в режиме ожидания нажмите клавишу прокрутки вниз.
2. Выделите контакт, к которому требуется добавить голосовую метку, и выберите *Детали*.
3. Выделите требуемый телефонный номер и выберите *Вар-ты > Доб. голос. метку*.
4. Выберите *Старт* и четко произнесите слова, которые требуется записать в качестве голосовой метки.

По окончании записи устройство воспроизводит записанную голосовую метку. Рядом с номером, для которого добавлена голосовая метка, отображается символ .

Для просмотра голосовых меток выберите *Меню > Контакты > Голосовые метки*. Выделите в списке контакт с голосовой меткой и выберите функцию воспроизведения, изменения или удаления голосовой метки.

## **Посылка вызова с помощью голосовой метки**

В режиме ожидания нажмите *Правая клавиша выбора* и удерживайте ее нажатой. Телефон воспроизводит короткий тональный сигнал, а на дисплее появляется сообщение *Говорите*. Четко произнесите голосовую метку. Устройство воспроизводит распознанную голосовую метку и через полторы секунды автоматически начнет набор номера.

## 12. Параметры

---

Предусмотрена настройка различных параметров устройства, в том числе параметров вызовов, телефона, защиты и другие параметры.



### ■ Режимы

*Режим* служит для настройки сигналов вызова и звуковых сигналов для различных событий и условий работы. После соответствующей настройки режимов для применения какого-либо режима достаточно его включить. Предусмотрены следующие режимы: *Обычный*, *Без звука*, *Совещание*, *На улице*, *Свой режим 1* и *Свой режим 2*.

Выберите *Меню > Настройки > Режим*. Выберите режим и выберите одну из функций:

*Вкл.* - включение выбранного режима.

*Конфигурация* - настройка режима. Выберите параметр, значение которого требуется изменить, и внесите необходимые изменения.

*Временный* - выбор определенного срока действия какого-либо режима (до 24 часов). Введите время действия режима. По истечении установленного времени будет включен действовавший ранее постоянный режим.

## ■ Темы

Тема – это набор параметров, содержащий экранную заставку, фоновое изображение, мелодию сигнала вызова и цветовую схему и предназначенный для настройки устройства для различных ситуаций и условий работы. Темы хранятся в меню *Галерея*. Для включения темы выполните следующие операции:

1. Выберите *Меню > Настройки > Темы > Выбрать тему*.

Автоматически открывается "Галерея", в которой можно выбрать тему.

2. Откройте папку *Темы*, выделите тему и выберите *Вар-ты > Применить тему*. См. "Галерея" на стр. 103.

Для загрузки новых тем выберите *Меню > Настройки > Темы > Загрузка тем*. См. "Загрузка" на стр. 129.

## ■ Параметры сигналов

Для изменения параметров сигналов активного режима выберите *Меню > Настройки > Настр. сигналов*. Меню содержит следующие параметры: *Тип сигнала вызова, Мелодия, Громкость звонка, Вибрация, Сигнал о сообщениях чата, Сигналы клав. и Сигналы*. Те же самые параметры содержатся в меню *Режим*, см. раздел "Режимы" на стр. 92.

Установите параметр *Подавать сигнал для групп* для того, чтобы телефон выдавал сигнал вызова только при поступлении вызовов от абонентов, принадлежащих к выбранной группе абонентов. Выделите требуемую группу или выберите *Все звонки > Отметить*.

## ■ Меню быстрого доступа

Меню быстрого доступа служит для быстрого вызова часто используемых функций устройства.

### Правая клавиша выбора

Выберите *Меню > Настройки > Меню быстрого доступа > Правая клавиша выбора* и выберите функцию из списка для назначения ее этой клавише. См. "Режим ожидания" на стр. 23. Это меню не отображается при работе с некоторыми операторами сети.

### Состав меню "Актив"

Для внесения функций устройства из предварительно заданного списка функций в состав *Меню 'Актив'* выберите *Меню 'Актив' > Вар-ты > Состав меню "Актив"*.

Выберите *Меню 'Актив' > Вар-ты > Упорядочить меню "Актив"* - изменение положения функции в списке быстрого доступа. См. "Режим ожидания" на стр. 23.

### Голосовые команды

Для включения некоторых функций устройства можно использовать команды, подаваемые голосом. Голосовыми командами можно снабдить до пяти функций.

Выберите *Меню > Настройки > Меню быстрого доступа > Голос.команды*. Выберите требуемый список функций, выделите команду, для которой необходимо записать голосовую метку, и нажмите *Добав*. Голосовая команда обозначается значком .

При работе с голосовыми командами руководствуйтесь инструкциями, приведенными в разделе "*Посылка вызова с помощью голосовой метки*" на стр. 91.

## ■ Параметры дисплея

Выберите *Меню > Настройки > Настройка дисплея*; меню содержит следующие функции:

*Фон. рисунок* - включение отображения фонового рисунка на дисплее телефона в режиме ожидания.

В целях экономии энергии аккумулятора (независимо от функции экранной заставки) по истечении определенного времени бездействия устройства на дисплей выводятся цифровые часы.

*Цвет.схемы* - изменение цвета различных элементов дисплея, например, значков, индикатора уровня радиосигнала, индикатора уровня заряда аккумулятора и фонового рисунка, который отображается при использовании меню.

*Отобр. меню* - выбор способа отображения главного меню устройства.

*Лого сети* - включение и отмена отображения логотипа оператора.

*Экранная заставка* и *Выб. заставку* – выбор изображения или мультфильма из меню *Галерея*. Выберите значение времени, по истечении которого на дисплее появляется экранная заставка (функция *Отсрочка*). Для включения функции экранной заставки выберите *Включить*. *Откл.* – отключение функции экранной заставки.

## ■ Установка времени и даты

Выберите *Меню > Настройки > Настройки времени и даты*, затем один из следующих вариантов:

*Часы* – включение или отключение отображения времени в режиме ожидания, установка текущего времени, а также выбор часового пояса и формата отображения времени.

*Дата* – включение или отключение отображения даты в режиме ожидания, установка текущей даты, а также выбор формата отображения и разделительного символа даты.

*Коррекция: дата и время* (услуга сети) – установка режима автоматического обновления времени и даты в соответствии с часовым поясом.

## ■ Параметры вызовов

Выберите *Меню > Настройки > Настройка режима звонков*; меню содержит следующие функции:

*Переадресация* – переадресация входящих вызовов (услуга сети). Более подробную информацию можно получить у поставщика услуг.



*Ответ любой кнопкой, Вкл.* – ответ на входящие вызовы нажатием любой клавиши, за исключением клавиш **включения** и разъединения.

*Повторный набор* – выберите *Вкл.* – режим, в котором устройство выполняет до 10 попыток повторного соединения с абонентом в случае неудачного набора номера.

*Быстрый набор, Вкл.* – для вызова имен и телефонных номеров, назначенных клавишам быстрого набора (2 – 9), нажмите и удерживайте нажатой соответствующую цифровую клавишу.

*Услуга режима ожидания* – выберите *Вкл.* для получения уведомления во время разговора о поступлении нового входящего вызова (услуга сети).

*Резюме звонка* – выберите *Вкл.* для кратковременного отображения на дисплее продолжительности вызова и его стоимости (услуга сети) по завершении каждого вызова.

*Свой номер определяется* (услуга сети) – выберите *Загано сетью, Да* или *Нет*.

*Телефонная линия на выход* (услуга сети) – выбор одной из двух телефонных линий (абонентских номеров) для отправки исходящих вызовов. Эта функция выводится на дисплей только в том случае, если она поддерживается SIM-картой.

## ■ Параметры телефона

Выберите *Меню > Настройки > Настройки телефона*; меню содержит следующие функции:

*Язык дисплея* – выбор языка для отображения текста на дисплее. При выборе значения *Автоматически* язык устанавливается в соответствии с информацией, записанной на SIM-карте.

*Состояние памяти* отображение информации об общем объеме свободной и занятой памяти, а также об объеме памяти, используемом каждой функцией. Сведения об использовании памяти содержатся также в меню некоторых функций. Дополнительную информацию об общей памяти см. в разделе "*Общая память*" на стр. 13.

*Автоблокировка клавиатуры* – блокировка клавиатуры может автоматически включаться через заданный интервал времени, когда устройство находится в режиме ожидания и не используется. Выберите *Вкл.* для установки длительности задержки в диапазоне от 5 секунд до 60 минут.

При включенной функции блокировки клавиатуры сохраняется возможность вызова службы экстренной помощи. Введите номер службы экстренной помощи и нажмите клавишу **вызова**.

*Защитн. блокир. клавиатуры* – см. "*Защитная блокировка клавиатуры*" на стр. 41.

*Индикатор соты, Вкл.* – получение из сети информации, зависящей от используемой базовой станции (услуга сети).

*Приветствие* – ввод сообщения, которое кратковременно отображается на дисплее при включении устройства. После ввода выберите *Сохран.* для сохранения сообщения.

*Выбор оператора* – в режиме *Автоматически* устройство автоматически выбирает одну из сотовых сетей, доступных в данном регионе. Режим

*Произвольно* позволяет выбрать любую сеть, оператор которой имеет соглашение о роуминге с поставщиком услуг.

*Подтверждать ресурсы SIM* - см. "Услуги SIM" на стр. 135.

*Включить пояснения* - включение и выключение отображения справочных текстов.

*Мелод.запуска* - включение/отключение воспроизведения мелодии при включении устройства.

## ■ Параметры связи

Можно задать параметры связи Bluetooth, связи через ИК-порт и соединений GPRS. Дополнительную информацию о связи Bluetooth см. в разделе "Bluetooth" на стр. 136. Дополнительную информацию о связи через ИК-порт см. в разделе "ИК-порт" на стр. 141. Дополнительную информацию о соединениях GPRS см. в разделе "GPRS" на стр. 142.

## ■ Параметры аксессуара

Это меню доступно только в том случае, если устройство подключено (или было подключено ранее) к совместимому аксессуару, зарядному устройству или комплекту громкой связи.

Выберите *Меню > Настройки > Настройки аксессуаров*. Меню доступно только в том случае, если устройство подключено (или было подключено ранее) к соответствующему аксессуару.

## ■ Параметры конфигурации

Для работы некоторых сетевых услуг требуются правильные параметры конфигурации устройства. Их значения можно получить от поставщика услуг в сообщении конфигурации или ввести собственные параметры вручную. Устройство позволяет сохранить до десяти наборов параметров конфигурации от различных поставщиков услуг и работать с ними в этом меню.

Выберите *Меню > Настройки > Настройки конфигурации*; меню содержит следующие функции:

*Стр параметры конфигурации* - просмотр сохраненного в устройстве списка поставщиков услуг (основной поставщик услуг выделен) и выбор другого поставщика услуг в качестве основного. Выделите поставщика услуг и выберите *Детали* для просмотра списка поддерживаемых им приложений. Для удаления поставщика услуг из списка нажмите *Вар-ты > Удалить*.

*Выб. стр набор во всех прилож.* - настройка приложений на использование параметров поставщика услуг по умолчанию.

*Предпочтител. точка доступа* - выбор другой точки доступа. Обычно используется точка доступа поставщика услуг.

Для ввода, просмотра и изменения параметров вручную выберите *Меню > Настройки > Настройки конфигурации > Настройки персональной конфиг.* Для добавления новой конфигурации выберите *Добавить нов.* или *Вар-ты > Добавить нов.* Выберите в списке один из типов приложений и введите все необходимые параметры. Для активизации параметров выберите *Назаг.*

Для просмотра или изменения заданных пользователем параметров выберите приложение для просмотра и выберите параметры, которые требуется изменить.

## ■ Параметры защиты

При использовании функций защиты, ограничивающих возможность отправки и приема вызовов (например, запрет вызовов, закрытая абонентская группа и разрешенные номера), сохраняется возможность вызова службы экстренной помощи, номер которой запрограммирован в памяти телефона.

Выберите *Меню > Настройки > Настр. защиты*; меню содержит следующие функции:

*Запрос PIN-кода* - запрос на ввод PIN-кода при каждом включении устройства. Некоторые SIM-карты не позволяют отключить функцию запроса PIN-кода.

*Запреты* (услуга сети) - запрет входящих и исходящих вызовов. Для доступа к этой функции требуется ввести пароль запрета вызовов.

*Разрешенные номера* - ограничение отправки вызовов заданным набором телефонных номеров (если эта функция поддерживается установленной SIM-картой).

*Закрытая группа* - ограничение входящих и исходящих вызовов выбранной группой абонентов (услуга сети).

*Защита* – выберите *Телефон* для того, чтобы после установки новой SIM-карты на дисплей выводился запрос на ввод защитного кода. *Память* – запрос на ввод защитного кода при изменении используемой памяти (память телефона или память SIM-карты).

*Коды доступа* – изменение защитного кода, PIN-кода, PIN2-кода и пароля запрета вызовов.

## ■ Восстановление стандартных параметров

Для того, чтобы восстановить стандартные значения некоторых параметров, выберите *Меню > Настройки > Восстановить стд настройки*.

## ■ Меню операторов

Это меню позволяет получить доступ к portalу услуг, предоставляемых поставщиком услуг. Наличие этого меню, название и значок определяют оператора. Дополнительную информацию можно получить у поставщика услуг.

С помощью служебных сообщений оператор может обновить это меню. Дополнительную информацию см. в разделе "[Служебные сообщения](#)" на стр. 129.

## 13. Галерея

---

Это меню служит для работы с графическими объектами, изображениями, видеоклипами, аудиоклипами, темами и мелодиями. Все файлы сгруппированы в папки.



Для защиты загружаемого содержимого в устройстве предусмотрена поддержка системы управления цифровым доступом (DRM). Объект (например, мелодия сигнала вызова) может быть защищен и связан с определенными правилами использования (например, количество загрузок и период использования). Эти правила определяются ключом активации содержимого, который предоставляется (в зависимости от поставщика услуг) либо вместе с содержимым, либо отдельно от него. В некоторых случаях возможно обновление ключей активации. Поскольку за использование содержимого может взиматься плата, перед загрузкой любого содержимого обязательно ознакомьтесь с условиями его предоставления и с правилами использования ключа активации.

Закон об охране авторских прав накладывает ограничения на копирование, модификацию, передачу и загрузку некоторых изображений, мелодий и другого содержимого.

1. Выберите *Меню > Галерея*.

На дисплее отображается список папок. *Фото, Клипы, Темы, Графика, Мелодии* и *Гол. записи* – папки, созданные в устройстве по умолчанию.

2. Выделите папку и выберите *Открыть* для просмотра списка файлов в папке или *Вар-ты* для выбора дополнительных функций.
3. Открыв папку, выберите файл, который требуется просмотреть, и выберите *Открыть*.  
Если выбрана папка *Темы*, выделите тему и выберите *Открыть > Показать* для просмотра набора параметров темы. Для его назначения в качестве темы выберите *Вар-ты > Применить тему*.
4. Выбрав файл, можно выбрать *Вар-ты* и выбрать дополнительную функцию.



## 14. Камера

---

Встроенная камера позволяет снимать фотографии и записывать видеоклипы. Фотографии сохраняются в формате JPEG, а видеоклипы – в формате 3GP.



Телефон Nokia 6822 обеспечивает съемку изображений с разрешением 640 x 480 пикселей. Отображение фотографий на дисплее возможно с другим разрешением.

### ■ Фотографии и видеоклипы

Выберите *Меню > Камера*. На дисплее появляется подвижное изображение – дисплей используется в качестве видоискателя. Для изменения режима камеры нажмите клавишу прокрутки влево или вправо: *Альбомное фото*, *Портретное фото*, *Видео* или (в условиях недостаточной освещенности) *Ночная съемка*. Если фотография предназначена для сохранения в списке контактов вместе с именем и номером, выберите *Портретное фото*.



### Съемка фотографии

Выберите *Снять*. Воспроизводится звук спуска затвора камеры. Фотография сохраняется в папке *Фото* в меню *Галерея*.

Для передачи фотографии в мультимедийном сообщении выберите *Послать*.

Выберите *Назад* для съемки новой фотографии или *Вар-ты*, чтобы удалить, переименовать или увеличить сохраненную фотографию, установить контрастность, просмотреть сведения, установить фотографию в качестве фонового рисунка, а также для доступа к меню "Галерея".

Для съемки одной фотографии можно использовать таймер автоматической съемки. Установите в камере режим фотосъемки, выберите *Вар-ты > Авто-таймер > Старт* - после определенной задержки камера выполнит фотосъемку. Работа таймера автоматической съемки сопровождается звуковым сигналом.

### **Запись видеоклипа**

Для записи видеоклипа выберите *Запись*. Во время записи в верхней части дисплея отображается оставшееся время записи.

Для приостановки записи выберите *Пауза*. Для возобновления записи выберите *Далее*. Для остановки записи выберите *Стоп*. Записанный видеоклип сохраняется в папке *Видео-клипы* меню *Галерея*. Для просмотра видеоклипа выберите *Воспроизвести*.

Выберите *Назад* для записи нового видеоклипа или выберите *Вар-ты* и соответствующую функцию для того, чтобы удалить или переименовать сохраненный видеоклип, установить контрастность, просмотреть сведения, передать видеоклип в мультимедийном сообщении, открыть меню "Галерея", отключить или включить микрофон.

## ■ Параметры камеры

Выберите *Меню > Камера > Вар-ты*. В зависимости от текущего режима камеры отображаются следующие функции: *Изменить режим, Авто-таймер, Выкл. микрофон|Вкл. микрофон, Откр. "Галерею", Настройки* (настройка параметров камеры), *Стандартный режим, Качество изображения, Длительность видео-клипа, Звуки камеры* и *Стандартное название*.

## 15. Органайзер

---

Меню Органайзер служит для упорядочивания заданий с помощью специальных средств и функций.



### ■ Будильник

Устройство позволяет выдавать сигнал будильника в заданное время.

Выберите *Меню > Органайзер > Будильник*.

Для установки будильника выберите *Время сигнала* и введите время подачи сигнала. Для изменения времени подачи сигнала, когда будильник установлен, выберите *Вкл. По дням нед.* - подача сигнала будильника по выбранным дням недели.

*Звук.сигнал* - установите сигнал будильника по умолчанию или выберите мелодию из списка сигналов вызова либо из меню *Галерея*.

При наступлении установленного времени устройство выдает звуковой сигнал, а на дисплее мигает сообщение *Погьем!* и текущее время (даже в том случае, если устройство было выключено). Для отключения сигнала будильника выберите *Стоп*. Если сигнал будильника оставить включенным в течение одной минуты или выбрать *Позже*, сигнал выключится примерно на десять минут и затем возобновится.

Если время срабатывания будильника наступает тогда, когда устройство выключено, устройство включается и начинает подавать звуковой сигнал. Если выбрать *Стоп*, на дисплее появится запрос на включение устройства.

Выберите *Нет* для выключения устройства или *Да*, чтобы оставить его включенным для отправки и приема вызовов. Не выбирайте *Да*, если использование устройства может вызвать помехи или быть опасным.

## ■ Календарь

Выберите *Меню > Органайзер > Календарь*.

Сегодняшняя дата выделена рамкой. Даты, для которых сохранены заметки, выделены жирным шрифтом. Для просмотра заметок дня выберите *Просмотреть*. Для просмотра недели выберите *Вар-ты > Обзор недели*. Для просмотра отдельной заметки выберите *Просмотреть*.





Кроме того, экран календаря может содержать следующие функции: создание заметки, удаление, изменение, перемещение, повтор заметки и копирование заметки на другую дату, передача заметки непосредственно в другое совместимое устройство в виде заметки, текстового или мультимедийного сообщения.

*Настройка* - установка даты, времени, формата даты и времени, а также первого дня недели. Функция *Автоудаление заметок* позволяет автоматически удалять старые заметки по истечении заданного времени.

Для удаления всех заметок календаря выберите обзор месяца или недели и выберите *Вар-ты > Удал.все заметки*.

## Ввод заметки календаря

Выберите *Меню > Органайзер > Календарь*. Выделите требуемую дату и нажмите *Вар-ты > Добав. заметку*. Выберите один из перечисленных ниже

типов заметки.  *Встреча*,  *Звонок*,  *День рожд.*,  *Заметка* или  *Напоминание*.

## Звуковые сигналы заметки календаря

Для включения и подачи сигнала заметки календаря устройство должно быть включено. Если требуется подавать сигнал при выключенном устройстве, см. "*Будильник*" на стр. 108.

При подаче сигнала, установленного для заметки календаря, устройство выдает сигнал и выводит сообщение. Если на дисплей выведена заметка "Звонок" () , соответствующий телефонный номер можно вызвать, нажав клавишу **вызова**. Для выключения звукового сигнала и просмотра заметки выберите *Просмотреть*. Выберите *Позже* для повторения сигнала через 10 минут. Для выключения звукового сигнала без просмотра заметки выберите *Выйти*.

## ■ Дела

В памяти телефона можно сохранять заметки с описаниями намеченных заданий, назначать для них уровень приоритета и отмечать как выполненные, а также сортировать заметки по уровню приоритета или по дате.

Выберите *Меню > Органайзер > Дела*.

Для создания заметки выберите *Заметка*. Введите текст заметки и выберите *Сохранить*. Выберите уровень приоритета для заметки. Устройство автоматически устанавливает для заметки срок выполнения без сигнала. Кроме того, можно

изменить срок выполнения, просмотреть заметку и выбрать вариант срока выполнения.

В режиме просмотра заметки можно выбрать *Вар-ты* для просмотра и удаления выбранной заметки, а также удаления всех заметок, отмеченных как выполненные. Заметки можно сортировать по приоритету или по сроку выполнения, передавать в другое устройство и сохранять в календаре; кроме того, из этого меню можно перейти в календарь. Можно выбрать функцию редактирования заметки, изменения приоритета или времени завершения, а также пометить заметку как выполненную.

## ■ Заметки

Это приложение предназначено для ввода и передачи заметок в совместимое устройство в сообщении MMS.

Выберите *Меню > Органайзер > Заметки*. Если в устройстве не установлены дата и время, на дисплее появится запрос на ввод даты и времени. Для добавления новой заметки выберите *Заметка*. Введите заметку и выберите *Сохранить*; либо выделите заметку и выберите *Просмотреть* или *Вар-ты* для просмотра функций, доступных для заметок.

## ■ Бумажник

Меню *Бумажник* предназначено для сохранения конфиденциальной информации (например, номеров кредитных карточек или адресов). Данные, сохраненные в бумажнике, можно легко извлечь, например, для автоматического заполнения бланков оформления покупок в сети Интернет

в сеансе просмотра, если услуга поддерживает функции бумажника. Возможно также сохранение имен пользователя и паролей для доступа к различным мобильным услугам.

Для повышения безопасности при обращении к конфиденциальной информации с использованием паролей очищайте кэш-память после каждого обращения (или попытки обращения). Инструкции по очистке кэш-памяти см. в разделе "[Кэш-память](#)" на стр. 129.

## **Установка ключа бумажника**

Информация в бумажнике защищена ключом, который задается при первом обращении к меню "Бумажник". В поле *Загать ключ бумажника*: введите ключ и выберите *OK* для его подтверждения. В поле *Повторить ключ бумажника*: повторно введите код и выберите *OK*.

## **Удаление содержимого бумажника**

Если требуется очистить содержимое бумажника и удалить ключ бумажника, введите *\*#7370925538#* в режиме ожидания. Также необходимо ввести защитный код устройства (см. раздел "[Коды доступа](#)" на стр. 41).

## **Работа с бумажником**

Для ввода конфиденциальной информации используйте меню бумажника. Инструкции по использованию информации, сохраненной в бумажнике, при работе с мобильными услугами из браузера – см. "[Интернет](#)" на стр. 123.



Для использования функций бумажника выберите *Меню > Приложения > Органайзер > Бумажник*. Введите ключ бумажника, выберите *OK* и выберите одну из функций:

*Проф. бумажн.* - после сохранения данных нескольких карт их можно объединить в профиле бумажника, с помощью которого эти данные можно извлекать из бумажника в сеансе просмотра.

*Карты* - эта функция служит для того, чтобы создавать и сохранять *Карты оплаты, Дисконт. карты, Карты доступа, Информ. карты* или *Адресные карты*. Информацию об услуге передачи данных карт в сообщениях конфигурации можно получить у поставщика карт или поставщика услуг.

*Билеты* - сохранение уведомлений об электронных билетах, приобретенных с помощью услуг мобильной сети.

*Квитанции* - сохранение квитанций о покупках по мобильной сети.

*Личн.заметки* - сохранение конфиденциальной информации, например, номеров счетов, паролей, кодов или условных обозначений. Личные заметки защищены с помощью PIN-кода бумажника. На экране просмотра заметки выберите: *Вар-ты* и *Послать как SMS* - копирование заметки в виде текстового сообщения; *Скопир. в календ.* - копирование заметки в календарь в качестве памятки; *Исп. гон. инф.* - извлечение номеров, адресов электронной почты и web-адресов из заметки; *Удалить* - удаление просматриваемой заметки.

*Настройки* - изменение параметров бумажника.

## ■ Синхронизация

Это меню позволяет сохранять данные календаря и списка контактов на удаленном сервере в сети Интернет (услуга сети) или в совместимом компьютере. Если данные сохранены на удаленном сервере в сети Интернет, для синхронизации данных можно запустить приложение синхронизации устройства. Запустив программу синхронизации на совместимом компьютере, можно синхронизировать данные списка контактов, календаря и заметок с данными в компьютере.

Возможность синхронизации данных списка контактов, сохраненной на SIM-карте, не предусмотрена.

### Синхронизация из устройства

Для выполнения синхронизации из устройства необходимо оформить подписку на услугу синхронизации и получить параметры конфигурации от поставщика услуг. Дополнительную информацию о предоставлении и параметрах услуги синхронизации можно получить у поставщика услуг.

Для запуска синхронизации из устройства выполните следующие действия:

1. Активизируйте параметры соединения, которые будут использоваться для синхронизации. См. "[Параметры синхронизации](#)" на стр. 115.
2. Выберите *Меню > Организатор > Синхронизация > Синхр. с серв. > Данные для синхронизации*, отметьте данные для синхронизации и выберите *Готово > Синхронизация*.

После подтверждения будет выполнена синхронизация отмеченных данных активного набора.

## Параметры синхронизации

Параметры синхронизации для устройства можно получить в сообщении с параметрами конфигурации от поставщика услуг. Дополнительную информацию о предоставлении и параметрах услуги синхронизации можно получить у поставщика услуг. Инструкции по вводу параметров вручную – см. ["Параметры конфигурации"](#) на стр. 100.

Выберите *Меню > Органайзер > Синхронизация > Синхр. с серв. > Настройки синхр > Конфигурация*. Выберите поставщика услуг, параметры которого требуется включить, и нажмите *Выбрать*. Выберите *Учетная запись* для просмотра учетных записей, предоставленных поставщиком услуг. Если отображается несколько учетных записей, выберите одну из них.

## Синхронизация из совместимого компьютера

Для подключения устройства к компьютеру и синхронизации контактов, календаря и записок используется канал связи Bluetooth, ИК-порт или кабель для передачи данных. Совместимые кабели для передачи данных – см. ["Аксессуары"](#) на стр. 149. На компьютере должен быть установлен программный пакет PC Suite. Запуск синхронизации выполняется на компьютере из пакета PC Suite.

Проверьте, что устройство находится в режиме ожидания и что установлены время и дата.

## 16. Приложения

---

Меню "Приложения" содержит установленные изготовителем игры и дополнительные функции. Можно также загружать новые приложения и игры.



### ■ Игры и приложения

Программное обеспечение устройства содержит ряд игр и приложений Java, предназначенных специально для данного устройства Nokia.

#### Запуск игры или приложения

Выберите *Меню > Приложения > Игры > Выбрать игру* или *Коллекция > Выбрать прилож.* Выделите игру или приложение и выберите *Открыть*.

#### Загрузка игр и приложений

Устройство поддерживает приложения Java J2ME. Перед загрузкой приложения необходимо убедиться в том, что оно совместимо с данным устройством.

Выберите *Меню > Приложения*, затем *Игры > Загрузка игр* или *Коллекция > Загруз. прилож.* Отображается список доступных закладок. Выберите *Еще закладки* для доступа к списку закладок в меню *Интернет*. См. "*Закладки*" на стр. 128.

Выберите закладку для соединения с требуемой услугой. Сведения о предоставлении различных услуг, а также информацию о ценах и тарифах можно получить у поставщика услуг.



**Внимание!** Устанавливайте и используйте приложения только из источников с надежной защитой от опасных программ. При установке приложений, требующих подключения к сети учитывайте, что при работе этих приложений потребление энергии устройством может возрасти.

Загруженные приложения можно сохранять в меню *Игры*, а не в меню *Приложения*.

## Параметры игр

Для того, чтобы установить режим работы звуковых сигналов, подсветки и вибровывозова в играх, выберите *Меню > Приложения > Игры > Настр. прилож.*

## Состояние памяти для игр и приложений

Для отображения объема памяти, доступной для игр и установки приложений, выберите *Меню > Приложения > Игры* или *Коллекция > Память*.

## ■ Диктофон

Телефон позволяет записывать речевые фрагменты, звуковые фрагменты и текущий телефонный разговор длительностью до 1 мин 40 сек. Эта функция полезна для записи фамилии и телефонного номера во время разговора.

Использование диктофона невозможно, если активен вызов в режиме передачи данных или соединение GPRS.

## Запись

1. Выберите *Меню > Приложения > Экстра > Диктофон*.
2. Для того, чтобы начать запись, выберите *Записать*. Для записи телефонного разговора выберите *Вар-ты > Записать*.  
Во время записи всем участникам разговора приблизительно каждые 5 секунд подается тихий звуковой сигнал.
3. Для завершения записи выберите *Стоп*.  
Звукозапись сохраняется в папке *Гол. записи* меню *Галерея*.
4. Для прослушивания последней записи выберите *Повтор последн.*
5. Для передачи последней записи выберите *Прг последний*.

## Список диктофонных записей

Выберите *Меню > Приложения > Экстра > Диктофон > Список*. На дисплэй выводится список папок в меню *Галерея*. Для просмотра списка записей откройте *Гол. записи*.

## ■ Калькулятор

Встроенный в устройство калькулятор выполняет основные арифметические действия (сложение, вычитание, умножение и деление), а также возведение в

квадрат, извлечение квадратного корня и операцию преобразования денежных единиц.

1. Выберите *Меню > Приложения > Экстра > Калькулятор*.
2. После того, как на экране появится цифра "0", введите первое число.  
Для ввода десятичной точки нажмите *#*.
3. Выберите *Вар-ты > Сложить, Вычесть, Умножить, Разделить, В квадрат, Квадратн.корень* или *Изменить знак*.
4. Введите второе число.
5. Для получения результата выберите *Равно*. Для начала нового вычисления нажмите и удерживайте нажатой клавишу *Убрать*.



**Примечание.** Калькулятор имеет ограниченную точность, поэтому могут возникать ошибки округления (особенно при последовательных операциях деления).

## Преобразование денежных единиц



**Примечание.** При изменении основной валюты все ранее установленные обменные курсы обнуляются, и их необходимо ввести заново.

1. Выберите *Меню > Приложения > Экстра > Калькулятор*.
2. Для сохранения обменного курса выберите *Вар-ты > Обменный курс*.
3. Выберите одну из двух отображаемых функций. Введите значение обменного курса (для ввода десятичной точки нажмите клавишу *#*) и выберите *OK*.

Значение обменного курса сохраняется в памяти до тех пор, пока не будет введено другое значение.

4. Для выполнения преобразования введите сумму, которую требуется конвертировать, и выберите *Вар-ты* > *В местной* или *В инвалюте*.

## ■ Таймер обратного отсчета

Выберите *Меню* > *Приложения* > *Экстра* > *Таймер*. Введите время сигнала в часах, минутах и секундах и выберите *ОК*. Можно также ввести собственный текст, который будет выведен на дисплей по истечении заданного времени, и выбрать *Старт* для запуска таймера.

Выберите *Изменить время*, чтобы изменить время для обратного отсчета, или *Стоп таймер* для остановки таймера.

Если по истечении заданного времени устройство находится в режиме ожидания, подается звуковой сигнал, и на дисплее мигает введенный текст; в противном случае, если текст не был введен, мигает сообщение *Время истекло*.

Для выключения сигнала нажмите любую клавишу. Если клавиша не нажата, сигнал выключается автоматически через 30 секунд. Для выключения сигнала и удаления текста выберите *Выйти*.

## ■ Секундомер

Секундомер предназначен для измерения времени, при этом возможно получение промежуточных отсчетов и круговых замеров.



При работе секундомера (в том числе и в фоновом режиме) расходуется дополнительная энергия аккумулятора, поэтому время работы устройства сокращается.

## Измерение времени и промежуточные отсчеты

Выберите *Меню > Приложения > Экстра > Секундомер > С промежуточн.* Для запуска секундомера выберите *Старт*. Для вывода на дисплей промежуточного отсчета выберите *Отрезок*; список промежуточных отсчетов отображается на дисплее под текущими показаниями секундомера. Для остановки секундомера выберите *Стоп*. Для сохранения времени выберите *Сохран.* Выберите *Вар-ты* – повторный запуск секундомера или сброс результата без сохранения.

## Круговые замеры

Выберите *Меню > Приложения > Экстра > Секундомер > Кругами*. Выберите *Старт* для запуска секундомера и *Круг* для получения кругового замера. Выберите *Стоп* для остановки секундомера. Для сохранения результата выберите *Сохран.* и введите название. Либо выберите *Вар-ты* для повторного запуска таймера или сброса круговых замеров.

## Функции устройства в режиме измерения времени

Если секундомер запущен и требуется использовать другие функции устройства, не останавливая секундомер, нажмите клавишу разъединения

для возврата в режим ожидания. Для возврата к секундомеру выберите *Меню > Приложения > Экстра > Секундомер > Продолжить*.

При работе секундомера (в том числе и в фоновом режиме) расходится дополнительная энергия аккумулятора, поэтому время работы устройства сокращается.

## **Просмотр и удаление результатов**

Выберите *Меню > Приложения > Экстра > Секундомер*.

Если показания секундомера не были сброшены, выберите *Последнее* для просмотра последнего результата. Выберите *Показать* - вывод на дисплей списка, в котором перечислены названия или итоговые результаты для полученных показаний.

Для удаления сохраненных результатов выберите *Удалить время*. Выберите *Удалить все > Да* или выберите *По одному*. Выделите время, которое требуется удалить, и выберите *Удалить > Да*.

## 17. Интернет

---

В устройство встроен браузер, который обеспечивает доступ к различным услугам в сети Интернет для мобильных устройств.



Сведения о предоставлении этих услуг и информацию о ценах и тарифах можно получить у поставщика услуг.

Браузер позволяет просматривать страницы как на языке WML (язык разметки страниц для беспроводных приложений), так и на языке XHTML (открытый язык разметки гипертекста). Отображение зависит от размера дисплея. Телефон позволяет просмотреть не все элементы сетевых страниц.

### ■ Доступ и использование услуг

1. Для доступа к услугам необходимо сохранить параметры соединения с соответствующей услугой. См. "[Настройка доступа к услуге в устройстве](#)" на стр. 124.
2. Установите соединение с данной услугой. См. "[Установление соединения с услугой](#)" на стр. 124.
3. Начните сеанс просмотра страниц услуги. См. "[Просмотр сетевых страниц](#)" на стр. 125.
4. Закончив просмотр страниц, завершите соединение с услугой. См. "[Завершение соединения с услугой](#)" на стр. 126.

## ■ Настройка доступа к услуге в устройстве

Параметры соединения с некоторыми услугами могут храниться в устройстве. Дополнительные параметры можно получить в сообщении конфигурации от поставщика требуемой услуги. Дополнительную информацию о параметрах можно получить у поставщика услуг. См. также раздел "Параметры конфигурации" на стр. 100.

## ■ Установление соединения с услугой



Убедитесь в том, что набор параметров соединения для требуемой услуги включен. Для включения параметров выберите *Меню > Интернет > Настройки > Настройки конфигурации > Конфигурация* и выберите набор параметров, который требуется включить.

Установите соединение с услугой одним из следующих способов:

- Откройте домашнюю страницу поставщика услуг: выберите *Меню > Интернет > Домашняя страница* или в режиме ожидания нажмите и удерживайте нажатой клавишу *0*.
- Откройте закладку услуги: выберите *Меню > Интернет > Закладки* и выберите закладку. Если закладка не работает с активным набором параметров соединения, выберите другой набор параметров и повторите попытку.
- Откройте последний адрес URL: выберите *Меню > Интернет > Последн. адрес*.
- Введите адрес услуги: выберите *Меню > Интернет > На адрес*. Введите адрес услуги и выберите *OK*.

## ■ Просмотр сетевых страниц

Установив соединение с услугой, можно начать сеанс просмотра страниц. При работе с различными услугами функции клавиш устройства могут изменяться. Следуйте инструкциям, которые выводятся на дисплей устройства. Дополнительную информацию можно получить у поставщика услуг.

Если в качестве канала передачи данных выбран *GPRS*, в режиме просмотра сетевых страниц в левом верхнем углу дисплея отображается индикатор . Если при установленном соединении GPRS поступает входящий вызов или текстовое сообщение либо посылается исходящий вызов, в левом верхнем углу дисплея отображается индикатор , указывающий на то, что соединение GPRS приостановлено. После завершения вызова устройство попытается восстановить соединение GPRS. См. также раздел "[GPRS-соединение](#)" на стр. 143.

Для повышения безопасности при обращении к конфиденциальной информации с использованием паролей очищайте кэш-память после каждого обращения (или попытки обращения). Инструкции по очистке кэш-памяти см. в разделе "[Кэш-память](#)" на стр. 129.

### Клавиши устройства в сеансе просмотра

- Для просмотра страницы служат клавиши прокрутки.
- Для перехода по выделенной ссылке нажмите клавишу **вызова** либо выберите *Var-ты* и выберите в меню соответствующую функцию.

- Для ввода букв и цифр служат клавиши **1 - 9**. Для ввода специальных символов нажмите клавишу **\***.

## Телефонные вызовы в сеансе просмотра

В сеансе просмотра можно посылать голосовой вызов, передавать сигналы DTMF во время голосового вызова и сохранять имя и телефонный номер со страницы.

## ■ Завершение соединения с услугой

Для выхода из сеанса браузера и завершения соединения выберите *Var-ты > Выйти*.

Дважды нажмите или нажмите и удерживайте нажатой клавишу разъединения.

## ■ Параметры режима отображения браузера

В сеансе просмотра выберите *Var-ты > Др. варианты > Настройка вида*; либо в режиме ожидания выберите *Меню > Интернет > Настройки > Настройка компоновки* и одну из следующих функций:

*Перенос* - если для параметра установлено значение *Вкл.*, текст переносится на следующую строку. При выборе *Откл.* текст усекается.

*Размер шрифта* - выбор размера шрифта.

*С показом изображений* - выберите *Нет* для отображения страниц без изображений.

*Сигналы*, затем *Сигнал о незащищен. соединении* и *Да* – включение уведомлений при смене защищенного соединения на незащищенное при просмотре сетевых страниц. *Сигнал о незащищенн. объектах* и *Да* – включение уведомлений о наличии незащищенных объектов на защищенных станицах. Эти уведомления не являются гарантией защищенного соединения. Дополнительную информацию см. в разделе "*Защита браузера*" на стр. 131.

*Кодировка символов* – выбор набора символов, используемых для отображения тех страниц, которые не содержат информации о кодировке, или выбор постоянного использования кодировки UTF-8 при передаче Web-адресов в совместимое устройство.

## ■ Интернет-маркеры

Интернет-маркеры – это данные, загружаемые с узла в кэш-память браузера (например, персональная информация пользователя или предпочтительные параметры просмотра сетевых страниц). Интернет-маркеры сохраняются до тех пор, пока не будет очищена кэш-память. См. "*Кэш-память*" на стр. 129.

В сеансе просмотра сетевых страниц выберите *Вар-ты > Др. варианты > Защита > Настр. маркеров*, либо в режиме ожидания выберите *Меню > Интернет > Настройки > Настройки защиты > Интернетмаркеры*. Выберите *Принимать* или *Не принимать* соответственно для разрешения или запрета загрузки Интернет-маркеров.

## ■ Закладки

Адреса страниц можно сохранить в памяти устройства в виде закладок.

1. В сеансе просмотра сетевых страниц выберите *Вар-ты > Закладки*, либо в режиме ожидания выберите *Меню > Интернет > Закладки*.
2. Для установления соединения и загрузки страницы, представленной закладкой, выберите требуемую закладку и нажмите *Выбрать*.

Выберите *Вар-ты* и функцию для просмотра названия и адреса, редактирования и удаления выбранной закладки, передачи закладки в другое устройство в виде закладки или в текстовом сообщении, а также создания новой закладки.

В устройстве могут быть запрограммированы закладки со ссылками на Web-узлы, которые не относятся к Nokia. Корпорация Nokia не дает никаких гарантий и рекомендаций относительно этих узлов. Просматривая эти Web-узлы, необходимо принимать такие же меры предосторожности (в плане защиты и в плане содержимого), что и при работе с любым Web-узлом.

## Прием закладки

После приема закладки на дисплей выводится текст *Получена 1 закладка*. Для просмотра закладки выберите *Обзор*. Для сохранения закладки выберите *Сохранить*. Выберите *Вар-ты > Показать* для просмотра сведений или *Удалить* для отклонения.



## ■ Загрузка

Для загрузки в устройство новых мелодий, графики, игр, видеоклипов, тем и приложений (услуга сети) выберите тип загрузки.



**Внимание!** Следует пользоваться только такими источниками программного обеспечения, которые гарантируют адекватную защиту от компьютерных вирусов и других злонамеренных программных компонентов.

Сведения о предоставлении различных услуг, а также информацию о ценах и тарифах можно получить у поставщика услуг.

## ■ Кэш-память

Информация и адреса услуг, доступ к которым осуществлялся с данного устройства, сохраняются в кэш-памяти устройства. Кэш-память – это буферная память, предназначенная для временного хранения данных. Для очистки кэш-памяти в сеансе просмотра выберите *Вар-ты > Др. варианты > Очистить кэш*, либо в режиме ожидания выберите *Меню > Интернет > Очистить кэш*.

## ■ Служебные сообщения

Устройство позволяет принимать рассылаемые поставщиком услуг служебные сообщения (услуга сети). Служебными сообщениями являются, например, уведомления о выпусках новостей; такие сообщения могут содержать текст или адрес услуги.

При получении служебного сообщения в режиме ожидания выберите *Обзор* для просмотра сообщения в папке *Сервис-прием*. Если выбрать *Выйти*, сообщение перемещается в список *Сервис-прием*. Для доступа к меню *Сервис-прием* в другое время выберите *Меню > Интернет > Сервис-прием*.

Для доступа к меню *Сервис-прием* в сеансе просмотра сетевых страниц выберите *Вар-ты > Др. варианты > Сервис-прием*. Выделите требуемое сообщение и выберите *Загруз.* для запуска браузера и загрузки отмеченного содержимого. Для отображения информации о служебном сообщении или для его удаления выберите соответственно *Вар-ты > Детали* или *Удалить*.

## Настройка сервис-приема

Выберите *Меню > Интернет > Настройки > Настройка сервис-приема*; меню содержит следующие функции:

*Сервиссообщения* - выберите *Вкл.* (или *Откл.*) для разрешения (или запрета) на прием служебных сообщений.

Для разрешения приема служебных сообщений только из источников, рекомендованных поставщиком услуг, выберите *Фильтр сообщ.* и *Фильтр сообщений включен*. Для просмотра списка рекомендованных источников выберите *Нагежн. каналы*.

*Автоматическое соединение* - если прием служебных сообщений разрешен, выберите *Вкл.* - автоматический запуск браузера при поступлении служебного сообщения (когда устройство находится в режиме ожидания). При выборе варианта *Откл.* для запуска браузера после приема служебного сообщения необходимо выбрать функцию *Загруз.*

## ■ Защита браузера

Функции защиты требуются для доступа к определенным услугам (например, банковское обслуживание или электронная торговля). Для установления соединения с такими услугами необходим сертификат и, возможно, защитный модуль, находящийся на SIM-карте. Дополнительную информацию можно получить у поставщика услуг.

### Защитный модуль

Защитный модуль может содержать сертификаты, а также секретные и открытые ключи. Защитный модуль обеспечивает функции защиты для приложений, требующих соединения с браузером, и позволяет использовать телефон для выполнения цифровой подписи. Сертификаты сохраняются на SIM-карте поставщиком услуг. См. "[Коды доступа](#)" на стр. 41.

Выберите *Меню > Интернет > Настройки > Настройки защиты > Настройка защитного модуля*; меню содержит следующие функции:

*Детали защитного модуля* - на дисплей выводится название защитного модуля, информация о состоянии и изготовителе, а также серийный номер защитного модуля.

*Запрос PIN модуля* - установка режима запроса PIN-кода при использовании услуг, поддерживаемых защитным модулем. Введите код и выберите *Включить*. Для отключения запроса PIN-кода выберите *Отключить*.

*Изменить PIN модуля* - изменение PIN-кода модуля (если такая функция предусмотрена в защитном модуле). Введите текущий PIN-код модуля, затем дважды введите новый код.

*Изменить PIN-код* – выбор и изменение PIN-кода подписи.  
Введите текущий PIN-код, затем дважды введите новый код.

## Сертификаты

Существуют сертификаты трех типов:

**Сертификаты сервера** – используются в устройстве для повышения защиты соединения между телефоном и сервером содержимого. Сертификат сервера передается поставщиком услуг в устройство (перед началом установления соединения), а его достоверность проверяется с помощью сертификатов центров сертификации, сохраненных в памяти устройства. Сертификаты сервера не сохраняются.

Индикатор защиты  отображается на дисплее при установленном соединении, если данные между устройством и сервером передаются в зашифрованном виде.

Отображение значка защиты не означает, что данные, передаваемые между шлюзом и сервером (или местом, где находится запрашиваемый ресурс), также защищены. Защита данных на участке между шлюзом и сервером должна обеспечиваться поставщиком услуг.

**Сертификаты центров сертификации** используются некоторыми услугами (например, банковское обслуживание), а также для проверки подлинности других сертификатов. Сертификаты центров сертификации сохраняются в защитном модуле поставщиком услуг либо загружаются из сети (если услуга поддерживает использование таких сертификатов).

**Сертификаты пользователя** предоставляются центром сертификации. Эти сертификаты необходимы, например, для выполнения цифровой подписи, так как они устанавливают соответствие между пользователем и определенным секретным ключом в защитном модуле.



**Примечание.** Безусловно, сертификаты снижают риск, связанный с удаленными подключениями и загрузкой программного обеспечения, однако следует иметь в виду, что надлежащий уровень защиты возможен только в случае правильного применения сертификатов. Само по себе наличие сертификатов не обеспечивает защиты; защита обеспечивается только тогда, когда применяются правильные, подлинные и достоверные сертификаты. Сертификаты имеют ограниченный срок действия. Если для действительного сертификата на дисплей выводится сообщение *Сертификат недействителен по дате в тлф* или *Сертификат пользователя еще не действует*, убедитесь в том, что в устройстве установлена правильная дата и время.

Перед изменением каких-либо параметров сертификатов необходимо убедиться в том, что владелец сертификата заслуживает абсолютного доверия, а сам сертификат действительно принадлежит указанному в сертификате владельцу.

## Цифровая подпись

Данное устройство позволяет выполнять процедуру цифровой подписи, если на SIM-карте предусмотрен защитный модуль. Секретный ключ в защитном

модуле и сертификат пользователя, использованный для выполнения подписи, позволяют установить лицо, поставившее цифровую подпись, поэтому такая подпись эквивалентна обычной подписи на бумажном счете, контракте или ином документе. См. "Защитный модуль" на стр. 131.

Для выполнения цифровой подписи выберите ссылку на сетевой странице, например, название книги, которую вы хотите купить, и ее цену. На дисплее появится текст для подписи, который может содержать сумму, дату и другую информацию.

Убедитесь в том, что на дисплее отображается заголовок *Прочсть* и значок цифровой подписи .



**Примечание.** Отсутствие значка цифровой подписи означает нарушение защиты, поэтому ни в коем случае не вводите персональные данные, например, PIN-код подписи.

Внимательно прочтите выведенный на дисплей текст и выберите *Погнись* для того, чтобы подписать этот текст.

Весь текст может не поместиться на одном экране. Обязательно прокрутите весь текст до конца и прочитайте его полностью прежде, чем поставить подпись.

Выберите требуемый сертификат пользователя. Введите PIN-код подписи и выберите *OK*. Значок цифровой подписи исчезает, а на дисплее может появиться сообщение о подтверждении покупки.

## ■ Услуги SIM

Помимо стандартных функций, выполняемых устройством, его владелец может пользоваться дополнительными услугами, которые предусмотрены на SIM-карте и доступны в этом меню (меню присутствует только в том случае, если соответствующие услуги предоставляются SIM-картой). Название и содержание этого меню полностью определяется SIM-картой.

Сведения о предоставлении услуг, их стоимости и другую информацию об услугах SIM-карты можно получить, например, у поставщика SIM-карт, поставщика услуг или в других аналогичных организациях.

В зависимости от оператора при пользовании услугами SIM-карты на дисплее устройства могут отображаться подтверждающие сообщения (которыми телефон обменивается с сетью). Выберите *Меню > Настройки > Настройки тлф > Подтверждать ресурсы SIM > С запросом*.

Доступ к таким услугам осуществляется путем передачи сообщений или отправки вызова, за которые может начисляться дополнительная оплата.

## 18. Связь с устройствами

---

### ■ Bluetooth

Технология Bluetooth обеспечивает бесплатное беспроводное соединение двух электронных устройств, которые находятся в радиусе до 10 метров друг от друга. С помощью канала связи Bluetooth можно передавать изображения, текст, файлы из меню "Галерея", диктофонные записи, видеоклипы, заметки, визитные карточки и заметки календаря. Можно также устанавливать беспроводное соединение с другим устройством Bluetooth, например, с компьютером. Канал связи Bluetooth можно использовать для синхронизации устройства с компьютером.

В устройствах Bluetooth для передачи информации используются радиоволны, поэтому прямая видимость между устройством и другим устройством Bluetooth не требуется. Обязательным является единственное условие: устройства должны находиться на расстоянии не более 10 м друг от друга, однако на соединение влияет наличие препятствий (например, стен), а также помехи от других электронных устройств. При использовании Bluetooth расходуется дополнительная энергия аккумулятора, поэтому время работы устройства сокращается. Учитывайте это обстоятельство при выполнении других операций с устройством. В некоторых странах на применение связи Bluetooth наложены ограничения. Информацию об этом можно получить в местных органах власти. Устройство совместимо со



спецификацией Bluetooth версии 1.1 и поддерживает следующие профили Bluetooth:

- SIM access profile (Профиль доступа к SIM-карте)
- Object push profile (Профиль загрузки объекта)
- File transfer profile (Профиль передачи файлов)
- Dial-up networking profile (Профиль удаленного доступа)
- Hands-free profile (Профиль громкой связи)
- Generic access profile (Профиль группового доступа)
- Headset profile (Профиль минигарнитур)
- Serial port profile (Профиль последовательного порта)
- Generic access exchange profile (Профиль группового доступа и обмена данными)

Для обеспечения совместимости устройства с другими устройствами Bluetooth используйте аксессуары, рекомендованные корпорацией Nokia для данного устройства. Информацию о совместимости данного устройства с другими устройствами можно получить у изготовителей этих устройств.

## Настройка соединения Bluetooth

1. Выберите *Меню > Настройки > Подключение устройств > Bluetooth*.
2. Для включения функции Bluetooth выберите *Bluetooth > Включить*.

Активное соединение Bluetooth обозначается значком  в верхней строке дисплея.

3. Выберите *Поиск аудиоаксессуаров* для поиска совместимых устройств Bluetooth.  
Отображается список обнаруженных устройств.
4. Выберите требуемое устройство.
5. При необходимости для сопряжения с устройством введите код доступа Bluetooth этого устройства. Дополнительную информацию о коде доступа Bluetooth см. в разделе "*Сопряжение*" на стр. 138.  
После соединения с устройством можно начать передачу данных.
6. Для просмотра устройства, с которым установлено соединение, выберите *Активное устройство*.
7. Для отключения связи Bluetooth выберите *Bluetooth > Отключить*.

## Сопряжение

Между своим устройством и другим устройством Bluetooth можно установить постоянное сопряжение (связь). Для обмена данными с некоторыми устройствами необходимо выполнить сопряжение.

Для сопряжения с устройством согласуйте с владельцем другого устройства код доступа (от 1 до 16 цифр). При первом подключении устройств необходимо ввести одинаковый код доступа в оба устройства. По выполнении сопряжения устройств код доступа более не требуется и его не нужно запоминать. Сопряженные устройства вносятся в список сопряженных устройств. Этот список можно просматривать даже тогда, когда функция Bluetooth отключена, и устройства из этого списка находятся вне зоны

доступа. Для просмотра списка сопряженных устройств выполните следующие действия:

1. В меню выберите *Настройки > Подключение устройств > Bluetooth > Сопряженные устройства*.
2. Выделите требуемое устройство, выберите *Вар-ты* и одну из следующих функций:

*Задать краткое название* - присвоение имени выбранному устройству (это имя отображается только на дисплее вашего телефона).

*Автоподключ. без подтвержд.* - выберите *Да* для автоматического соединения устройства с выбранным устройством или *Нет* для соединения только после подтверждения.

*Снять сопряжен.* - удаление сопряжения с выбранным устройством.

*Сопряжение с новым устройством* - поиск доступных активных устройств Bluetooth; выделите требуемое устройство и выберите *Сопряж.* для выполнения сопряжения с этим устройством.

## Параметры

Устройство позволяет определить режим доступа к нему других устройств Bluetooth.

Выберите *Меню > Настройки > Bluetooth > Подключение устройств > Настройки Bluetooth* и одну из следующих функций:

*Обнаружение телефона* – выберите *Виден всем* (устройство доступно для всех устройств Bluetooth) или *Скрытый* (устройство доступно только для сопряженных устройств).

*Название телефона*– изменение названия устройства, которое отображается у других пользователей.

## **Передача данных**

Для передачи данных различных типов в другие устройства Bluetooth можно вместо меню *Настройки* использовать другие меню устройства. Видеокалип можно передать из папки *Клипы* меню *Галерея*. Информацию о передаче различных типов данных см. в соответствующих разделах руководства по эксплуатации.

## **Прием данных**

Когда в устройстве активно соединение Bluetooth, можно принимать заметки, визитные карточки, видеоклипы и другие данные, передаваемые из другого устройства Bluetooth.

Перед приемом данных выводится запрос на прием или отклонение входящих данных. После подтверждения приема устройство начинает прием данных.

По окончании приема выдается звуковой сигнал, и на дисплей в режиме ожидания выводится сообщение.

- Для просмотра переданного объекта выберите *Обзор*.

- Для сохранения объекта и просмотра его в другое время выберите *Выйти*. В зависимости от типа объекта он сохраняется в соответствующем меню устройства. Например, визитная карточка сохраняется в *Имена*, а заметка календаря сохраняется в *Календарь*.

## ■ ИК-порт

В устройство встроен инфракрасный порт, который предназначен для подключения устройства к другим IrDA-совместимым устройствам. Устройство позволяет обмениваться такими данными, как визитные карточки и заметки календаря, с аналогичным или другим совместимым устройством (например, компьютером). Связь по каналу Bluetooth и через ИК-порт нельзя включить одновременно.

Не допускайте попадания инфракрасного (ИК) луча в глаза, а также случайного попадания на другие ИК-устройства. Телефон относится к лазерным изделиям класса 1.

## Передача и прием данных

- ИК-порты передающего и принимающего устройств должны быть обращены друг к другу, и между ними не должно быть никаких препятствий.
- Для включения ИК-порта устройства выберите *Меню > Настройки > Подключение устройств > ИК-порт*.

- В передающем устройстве следует выбрать одну из функций передачи данных через ИК-порт.

Если передача данных не начинается в течение двух минут после включения ИК-порта, соединение будет отменено, и его необходимо установить снова.

### Значок подключения

Если значок  непрерывно мигает, это означает, что ИК-соединение установлено и устройство готово передавать или принимать данные через ИК-порт.

ИК-соединение завершается автоматически.

### ■ GPRS

Технология GPRS (услуга пакетной передачи данных через радиointерфейс) позволяет использовать мобильный телефон для передачи и приема данных через сеть с использованием Интернет-протокола (IP).

Технология EGPRS (расширенный стандарт GPRS), другое название - EDGE (повышенная скорость передачи для глобального развития), аналогична GPRS. Дополнительную информацию о предоставлении услуг EGPRS и о скорости передачи данных можно получить у поставщика услуг.

Если в качестве канала передачи данных выбран *GPRS*, устройство использует EGPRS вместо GPRS, когда такой канал доступен в сети. Возможность выбора канала EGPRS или GPRS не предусмотрена, однако в некоторых приложениях можно выбирать канал *GPRS* или *Данные GSM* (CSD

- передача данных по коммутируемым сетям). Канал передачи данных является частью предпочтительной точки доступа и может быть изменен в меню *Настройки конфигурации* (см. "Параметры конфигурации" на стр. 100).

Канал (E)GPRS служит для передачи сообщений MMS и сообщений чата, просмотра сетевых страниц, приема и передачи электронной почты, удаленной синхронизации данных (SyncML), загрузки приложений Java, а также для подключения удаленного доступа к сети на компьютере (например, Интернет и электронная почта).

Прежде чем использовать технологию GPRS, обратитесь к поставщику услуг для получения информации о предоставлении услуг GPRS и оформления подписки на эти услуги.

## **GPRS-соединение**

Выберите *Меню > Настройки > Подключение устройств > GPRS > GPRS-связь* и одну из следующих функций:

*Непрерывно* - выполнение автоматической регистрации в сети GPRS при включении устройства.

*Подключаемо* - регистрация и установление соединения с GPRS выполняются по запросу приложения, соединение завершается при выходе из приложения.

## **Параметры модема GPRS**

Устройство можно подсоединить к совместимому компьютеру с помощью кабеля для передачи данных и использовать в качестве модема для подключения компьютера к сети GPRS.

Для того, чтобы задать параметры соединения GPRS для подключения компьютера, выберите *Меню > Настройки > Подключение устройств > GPRS > Настройка модема GPRS* и одну из следующих функций:

*Заканная вход* - активизация требуемой точки доступа.

*Изменить заканную точку входа* - изменение параметров точки доступа:

- *Название точки входа* - введите имя точки доступа, которую требуется сделать активной, и выберите *OK*.
- *Точка входа GPRS-связи* - введите имя точки доступа для подключения к сети GPRS и выберите *OK*. Имя точки доступа можно получить у поставщика услуг.

Параметры удаленного подключения GPRS (имя точки доступа) можно установить на компьютере с помощью программного обеспечения Nokia Modem Options, см. раздел "*PC Suite*" на стр. 145. Если в компьютере и в устройстве установлены различные параметры, используются параметры компьютера.



## 19. Связь с компьютером

---

Устройство можно подключить к совместимому компьютеру по каналу Bluetooth, через ИК-порт или с помощью кабеля для передачи и приема электронной почты и доступа к Интернет. Устройство может работать с различными коммуникационными приложениями и компьютерными программами. Приложения из пакета PC Suite позволяют синхронизировать записи телефонной книги, записи календаря и заметки между устройством и компьютером либо удаленным сервером в сети Интернет (услуга сети).

Дополнительную информацию и загружаемые файлы (в том числе PC Suite) можно найти в разделе поддержки на Web-узле корпорации Nokia ([www.nokia.com](http://www.nokia.com)).

Закон об охране авторских прав накладывает ограничения на копирование, модификацию, передачу и загрузку некоторых изображений, мелодий и другого содержимого.

### ■ PC Suite

Программный пакет PC Suite предназначен для передачи и синхронизации данных между устройством и компьютером. PC Suite позволяет изменять контактную информацию в устройстве, устанавливать приложения Java J2ME (например, игры и словари) из совместимого компьютера в устройство, а также выполнять резервное копирование из устройства в совместимый компьютер и восстановление из совместимого компьютера персональной информации устройства. Для знакомства со всеми функциями пакета PC Suite можно загрузить приложение с Web-узла Nokia ([www.nokia.com](http://www.nokia.com)).

## ■ GPRS, EGPRS, HSCSD и CSD

Устройство позволяет пользоваться следующими услугами передачи данных:

- GPRS (служба пакетной передачи данных через радиointерфейс)
- Технология EGPRS (расширенный стандарт GPRS), см. "GPRS" на стр. 142.
- HSCSD (высокоскоростная передача данных по коммутируемым сетям)
- CSD (передача данных по коммутируемым сетям или по каналу GSM)

Информацию о предоставлении услуг передачи данных и об условиях подписки можно получить у поставщика услуг.

При работе в режиме HSCSD энергия аккумулятора расходуется существенно быстрее, чем во время голосовых вызовов или обычных вызовов в режиме передачи данных. При передаче больших объемов данных рекомендуется подсоединить устройство к зарядному устройству.

## ■ Коммуникационные приложения

Инструкции по работе с коммуникационными приложениями приведены в документации на приложения.

Не рекомендуется посылать вызовы и отвечать на них, когда устройство подсоединено к компьютеру, - это может привести к сбоям в работе.

Для обеспечения оптимальных условий передачи данных положите устройство на устойчивую поверхность клавиатурой вверх. Не берите в руки и не перемещайте устройство во время передачи данных.

## 20. Справочная информация

---

### ■ Информация об аккумуляторах

#### **Зарядка и разрядка аккумулятора**

Данное устройство рассчитано на питание от аккумулятора. Оптимальные рабочие характеристики нового аккумулятора достигаются только после двух или трех полных циклов зарядки/разрядки. Аккумулятор можно заряжать и разряжать сотни раз, однако при этом он постепенно изнашивается. При значительном сокращении продолжительности работы устройства в режиме разговора и в режиме ожидания следует приобрести новый аккумулятор. Пользуйтесь только фирменными аккумуляторами и зарядными устройствами Nokia, рекомендованными для подключения к данной модели телефона.

Перед подключением зарядного устройства выясните его номер модели. Для подключения к данному устройству предназначены зарядные устройства типа АСР-12.

Неиспользуемое зарядное устройство следует отключать от источника питания и от устройства. Не оставляйте аккумулятор подключенным к зарядному устройству. Избыточный заряд может сократить срок службы аккумулятора. Если полностью заряженный аккумулятор не используется, он постепенно разряжается. Слишком высокая или слишком низкая температура снижает емкость аккумулятора.

Аккумуляторы следует использовать только по их прямому назначению. Не используйте неисправные зарядные устройства и аккумуляторы.

Оберегайте аккумуляторы от короткого замыкания. Случайное короткое замыкание может произойти, например, если запасной аккумулятор находится в кармане или в бумажнике рядом с каким-либо металлическим предметом (монетой, скрепкой или авторучкой). Металлический предмет может замкнуть накоротко плюсовой и минусовой выводы аккумулятора (металлические полоски на его поверхности). Короткое замыкание выводов может стать причиной повреждения аккумулятора либо предмета, вызвавшего замыкание.

При продолжительном воздействии повышенной или пониженной температуры (например, летом или зимой в закрытом автомобиле) емкость и срок службы аккумулятора снижаются. Старайтесь хранить аккумулятор при температуре 15...25°C. Чрезмерно нагретый или охлажденный аккумулятор может стать причиной временной неработоспособности устройства даже в том случае, если аккумулятор полностью заряжен. Характеристики аккумуляторов существенно ухудшаются при температуре ниже 0°C.

Не уничтожайте аккумуляторы путем сжигания! Утилизация отслуживших аккумуляторов осуществляется в соответствии с местным законодательством. Запрещается выбрасывать аккумуляторы вместе с бытовым мусором.

## ■ Аксессуары

Основные правила эксплуатации аксессуаров

- Храните аксессуары в недоступном для детей месте.
- Отсоединяя кабель питания аксессуара, держитесь за вилку, а не за шнур.
- Регулярно контролируйте надежность крепления и функционирование автомобильных аксессуаров.
- Установка сложного автомобильного оборудования должна выполняться только квалифицированными специалистами.

Для расширения функциональных возможностей устройства корпорация Nokia предлагает разнообразные аксессуары. Для удовлетворения конкретных потребностей связи можно выбрать любые из этих изделий. Информацию о приобретении этих и других аксессуаров можно получить у дилера.

## ■ Уход и обслуживание

Данное устройство разработано и изготовлено с использованием самых последних достижений техники и требует осторожного обращения. Следуйте приведенным ниже рекомендациям – это позволит выполнить все условия предоставления гарантии.

- Оберегайте устройство от влаги. Атмосферные осадки, влага и все виды жидкостей содержат минеральные частицы, вызывающие коррозию электронных схем. При попадании влаги в устройство отсоедините аккумулятор и полностью высушите устройство перед повторной установкой аккумулятора.

- Не используйте и не храните устройство в запыленных или загрязненных помещениях. Это может вызвать повреждение подвижных частей и электронных компонентов.
- Не храните устройство при повышенной температуре. Высокая температура может привести к сокращению срока службы электронных устройств, повредить аккумуляторы и вызвать деформацию или оплавление пластмассовых деталей.
- Не храните устройство при пониженной температуре. При повышении температуры устройства (до нормальной температуры) возможна конденсация влаги внутри корпуса, что вызывает повреждение электронных плат.
- Не пытайтесь вскрывать корпус устройства способом, отличным от приведенного в данном руководстве.
- Оберегайте устройство от падения, ударов и тряски. Неосторожное обращение может привести к поломке внутренних печатных плат и механических компонентов.
- Не используйте для чистки устройства агрессивные химикаты, растворители для химической чистки и сильные моющие средства.
- Не раскрашивайте устройство. Краска может засорить движущиеся узлы и нарушить их нормальную работу.
- Для чистки объектива камеры, датчика расстояния, датчика освещенности и т. п. используйте мягкую, чистую и сухую ткань.

- Пользуйтесь только прилагаемой или рекомендованной изготовителем антенной. Использование других антенн, а также переделка и наращивание антенны могут привести к повреждению устройства и к нарушению установленных правил использования радиооборудования.

Все приведенные выше рекомендации в равной степени относятся к устройству, аккумулятору, зарядному устройству и всем аксессуарам. При нарушении нормальной работы устройства обратитесь в ближайший специализированный сервисный центр.

## ■ **Дополнительная информация по технике безопасности**

### **Условия эксплуатации**

Помните о необходимости соблюдения всех особых правил, действующих в той или иной области, и обязательно выключайте устройство везде, где его использование запрещено, может вызывать помехи или быть опасным. Используйте устройство только в нормальных условиях эксплуатации. Данное устройство удовлетворяет требованиям на уровень облучения радиочастотной энергией при использовании в нормальном рабочем положении (рядом с ухом) либо на расстоянии не менее 2,2 см от тела человека. Чехлы, зажимы и держатели, которые крепятся на одежду или надеваются на шею, не должны содержать металлических деталей, при этом устройство должно находиться на расстоянии не менее 2,2 см от тела человека.

Для передачи данных и сообщений требуется качественное соединение с сетью. В некоторых случаях передача данных и сообщений выполняется с задержкой (после установления требуемого качества соединения). Убедитесь в том, что указанные выше рекомендации относительно расстояния между устройством и телом человека выполняются вплоть до завершения передачи.

## **Медицинское оборудование**

Работа любого радиопередающего оборудования, включая мобильные телефоны, может нарушать нормальное функционирование не имеющего должной защиты медицинского оборудования. С вопросами о защите медицинского оборудования от внешнего радиочастотного излучения и с другими связанными с этим вопросами обращайтесь к медицинским работникам или к изготовителю оборудования. Выключайте телефон в учреждениях здравоохранения, где это диктуется правилами внутреннего распорядка. В больницах и в других медицинских учреждениях может использоваться оборудование, чувствительное к внешнему радиочастотному излучению.

## **КАРДИОСТИМУЛЯТОРЫ**

Согласно рекомендациям изготовителей кардиостимуляторов во избежание возникновения помех расстояние между мобильным телефоном и кардиостимулятором должно быть не менее 15 см. Эти рекомендации согласуются с результатами независимых исследований и рекомендациями Института исследований беспроводных технологий. Для снижения



вероятности возникновения помех лицам, пользующимся кардиостимуляторами, необходимо соблюдать следующие правила:

- держите включенное устройство на расстоянии не менее 15 см от кардиостимулятора;
- не носите устройство в нагрудном кармане;
- для снижения вероятности возникновения помех держите устройство около уха, более удаленного от кардиостимулятора.

При появлении малейших признаков возникновения помех немедленно выключите устройство.

## **СЛУХОВЫЕ АППАРАТЫ**

Некоторые типы мобильных устройств могут создавать помехи в работе слуховых аппаратов. При возникновении таких помех обратитесь к поставщику услуг.

## **АВТОМОБИЛИ**

Радиочастотные сигналы могут оказывать неблагоприятное воздействие на неправильно установленные или не имеющие требуемого экранирования электронные системы автомобиля (например, электронные системы впрыска топлива, электронные антиблокировочные системы тормозов, электронные системы контроля скорости, системы управления подушками безопасности). За дополнительной информацией обращайтесь к производителю автомобиля (или его представителю) или производителю устанавливаемого в автомобиль дополнительного оборудования (его представителю).

Установка устройства в автомобиле и его техническое обслуживание должны проводиться только квалифицированными специалистами. Нарушение правил установки и технического обслуживания может быть опасным и привести к аннулированию гарантии на устройство. Регулярно проверяйте надежность крепления и работоспособность радиотелефонного оборудования в автомобиле. Не храните и не перевозите горючие жидкости, газы или взрывчатые вещества вместе с устройством, его компонентами или аксессуарами. Владельцам автомобилей, оснащенных воздушной подушкой безопасности, следует помнить о том, что воздушные подушки наполняются газом под высоким давлением. Не помещайте никаких предметов, включая мобильные телефоны, над воздушной подушкой или в зоне ее раскрытия. При неправильной установке радиотелефонного оборудования в автомобиле раскрытие воздушной подушки может привести к серьезным травмам.

Использование устройства в полете запрещено. Выключите устройство перед посадкой в самолет. Пользование мобильными устройствами на борту самолета создает помехи в работе систем самолета и может преследоваться по закону.

## **Взрывоопасная среда**

В потенциально взрывоопасной среде обязательно выключите устройство и строго соблюдайте все указания и инструкции. В местах возможного образования взрывоопасной атмосферы обычно рекомендуется глушить автомобильные двигатели. Искробразование в таких местах может привести к пожару или взрыву, что чревато травмами и гибелью людей.

Выключайте устройство на автозаправочных станциях, а также на станциях технического обслуживания (например, вблизи топливной аппаратуры). Необходимо соблюдать ограничения на использование радиооборудования на топливных складах, на объектах хранения и распределения топлива, на химических предприятиях и в местах выполнения взрывных работ. Потенциально взрывоопасная среда встречается довольно часто, но не всегда четко обозначена. Примерами такой среды являются подпалубные помещения на судах, хранилища химических веществ и установки по их перекачке, автомобили с использованием сжиженного горючего газа (например, пропана или бутана), помещения и зоны с загрязнением воздуха химикатами или взвесями, например, песчинками, пылью или металлическим порошком.

Нарушение этих требований может повлечь за собой временное или постоянное лишение нарушителя права на услуги телефонной сети, судебное преследование, либо обе меры одновременно.

## ВЫЗОВ СЛУЖБЫ ЭКСТРЕННОЙ ПОМОЩИ



**Примечание.** Данное устройство, как и любой мобильный телефон, в своей работе использует радиосигналы, сотовые и стационарные сети связи, а также задаваемые пользователем режимы работы, которые не могут гарантировать связь при всех обстоятельствах. В случае особо важных соединений (например, при вызове скорой медицинской помощи) нельзя надеяться только на мобильный телефон.

Для вызова службы экстренной помощи:

1. Включите телефон (если он выключен). Убедитесь в том, что оно находится в зоне с достаточным уровнем радиосигнала. В некоторых сетях необходимо, чтобы в телефоне была правильно установлена действующая SIM-карта.
2. Нажмите клавишу разъединения столько раз, сколько необходимо для очистки дисплея и подготовки телефона к работе.
3. Введите номер службы экстренной помощи, установленный для данного региона (номера службы экстренной помощи отличаются для разных регионов).
4. Нажмите клавишу **вызова**.

При использовании некоторых функций устройства для вызова службы экстренной помощи может потребоваться предварительно выключить эти функции. Если в устройстве активен режим "Автономный" или "Полет", для вызова службы экстренной помощи необходимо выбрать другой режим для подключения устройства к сети. Информация приведена в данном руководстве либо ее можно получить у поставщика услуг. При вызове службы экстренной помощи сообщите всю необходимую информацию с максимально возможной точностью. Ваш мобильный телефон может оказаться единственным средством связи на месте происшествия. Не прерывайте связи, не дождавшись разрешения.

## Информация о сертификации (SAR)

ДАННОЕ УСТРОЙСТВО СООТВЕТСТВУЕТ МЕЖДУНАРОДНЫМ ТРЕБОВАНИЯМ К УРОВНЮ ОБЛУЧЕНИЯ РАДИОЧАСТОТНОЙ ЭНЕРГИЕЙ

Данное мобильное устройство содержит передатчик и приемник радиосигналов. Оно сконструировано и изготовлено с учетом требований на предельные уровни облучения радиочастотной (РЧ) энергией, установленных в международных директивах (ICNIRP). Предельные уровни облучения являются составной частью общих директив и устанавливают допустимые уровни радиочастотного облучения для населения. Данные директивы были разработаны независимыми научными организациями на основании систематического изучения и тщательной проверки результатов научных исследований. Предельные уровни облучения, которые приводятся в составе общих директив, не превышают допустимых границ безопасного облучения человека независимо от его возраста и состояния здоровья.

Для определения уровня облучения, возникающего при работе мобильных устройств, используется единица измерения, называемая удельным коэффициентом поглощения (SAR). Предельное значение SAR, установленное в международных директивах, равно 2,0 Вт/кг\*. Измерения коэффициента SAR выполняются в стандартном рабочем положении устройства в режиме максимальной мощности передатчика, указанной в технических характеристиках, во всех диапазонах рабочих частот. Измерение коэффициента SAR выполняется при максимальной мощности, поэтому фактическое значение уровня SAR для работающего устройства может оказаться значительно ниже. Конструкция устройства предусматривает возможность работы при нескольких различных уровнях мощности, а это

позволяет использовать минимальную мощность, достаточную для установления соединения с сетью. По общему правилу, чем ближе к антенне базовой станции вы находитесь, тем меньше мощность излучаемого устройством сигнала.

Наибольшее значение коэффициента SAR для данного устройства составляет 0,67 Вт/кг рядом с ухом.

Данное устройство удовлетворяет требованиям на уровень облучения радиочастотной энергией при использовании в нормальном рабочем положении (рядом с ухом) либо на расстоянии не менее 2,2 см от тела человека. Чехлы, зажимы и держатели, которые крепятся на одежду или надеваются на шею, не должны содержать металлических деталей, при этом изделие должно находиться на расстоянии не менее 2,2 см от тела человека.

Для передачи данных и сообщений требуется качественное соединение с сетью. В некоторых случаях передача данных и сообщений выполняется с задержкой (после установления требуемого качества соединения). Убедитесь в том, что указанные выше рекомендации относительно расстояния между устройством и телом человека выполняются вплоть до завершения передачи.

\* Предельный уровень SAR для радиочастотных устройств общего назначения составляет 2,0 Вт/кг с усреднением по десяти граммам ткани тела человека. Этот стандарт предусматривает значительный запас по безопасности, что служит дополнительной мерой защиты населения с учетом максимального разброса измерений. Значения SAR могут отличаться в зависимости от государственных стандартов и нормативов, а также от

частотных диапазонов. Информацию SAR для других регионов можно найти на Web-сайте Nokia ([www.nokia.com](http://www.nokia.com)) в разделе, содержащем информацию о продукции.

## ■ Технические данные

**Размеры** - 46,1 мм в области шарниров, 38 мм в нижней части; длина - 106,1 мм; толщина - 21,6 мм в верхней части, 17 мм в нижней части

**Вес** - 100 г (с литий-ионным комбинированным аккумулятором BL-5C, 900 мАч)

**Объем** - 79 см<sup>3</sup>

**Сотовые сети** - Nokia 6822: EGSM 900, GSM 1800 и 1900

**Диапазон частот (передатчик)** - EGSM 900: 880 - 915 МГц GSM 1800: 1710 - 1785 МГц GSM 1900: 1850 - 1910 МГц

**Диапазон частот (приемник)** - EGSM 900: 925 - 990 МГц GSM 1800: 1805 - 1865 МГц GSM 1900: 1930 - 1990 МГц

**Выходная мощность передатчика** - 2 Вт (макс.)

**Количество каналов** - 299

**Объем памяти** - 16 Мбайт флэш-памяти, около 2 Мбайт доступно для пользователя

**Напряжение аккумулятора** - 3,7 В

**Рабочая температура** - от -10 до +55 °C